

Truma E-Kit



DE	Einbauanweisung	Seite	02	NL	Inbouwhandleiding	Pagina	22
EN	Installation instructions	Page	07	DA	Monteringsanvisning	Side	27
FR	Instructions de montage	Page	12	SV	Monteringsanvisning	Sida	32
IT	Istruzioni di montaggio	Pagina	17	CS, EL, ES, FI, HU, NO, PL, PT, RU, SK, SL, TR		Page	39



Mehr Komfort für unterwegs

wärmen | kühlen | steuern

Inhaltsverzeichnis

Verwendete Symbole	2
Bestimmungsgemäße Verwendung	2
Sicherheitshinweise	2
Einbauanweisung	
Lieferumfang	3
Optionales Zubehör	3
Platzwahl	3
Abmessungen	3
Einbaulage	3
Vorbereitung	4
Einbauvarianten	4
Anbau an Truma VarioHeat	4
Einbau in die Warmluftverteilung	4
Separater Einbauraum	4
Truma E-Kit in Warmluftverteilung einbauen	4
Warmluftverteilung	5
Rohr VR 80 an Truma E-Kit anschließen	5
Bogen BG 80 an Rohradapter anschließen	5
Elektrischer Anschluss	5
Spannungsversorgung 12 V \equiv	6
Spannungsversorgung 230 V \sim	6
Steuerung Truma E-Kit	6
Funktionsprüfung	6
Technische Daten	6

Verwendete Symbole

 Einbau und Reparatur des Gerätes dürfen nur vom Fachpersonal durchgeführt werden.

 Symbol weist auf mögliche Gefahren hin.

 Hinweis mit Informationen und Tipps.

 Überhitzungsgefahr! Die Heizung nicht abdecken.

Bestimmungsgemäße Verwendung

Das Gerät ist ausschließlich zum Einbau und Betrieb in „Wohnanhängern“ (Caravans) der Fahrzeugklasse O, „Wohnmobilen“ (Motorcaravans) der Fahrzeugklasse M1 und „Mobilheimen“ zugelassen.

Sicherheitshinweise

Für einen einwandfreien Betrieb und zur Vermeidung von Schäden dürfen bei der Spannungsversorgung nur Quellen mit reinem Sinusverlauf (z. B. Spannungswandler, Generator) und ohne Spannungsspitzen verwendet werden.

Wenn die Netzanschlussleitung dieses Gerätes beschädigt wird, muss sie durch den Hersteller oder seinen Kundendienst oder eine ähnlich qualifizierte Person ersetzt werden, um Gefährdungen zu vermeiden.

Eine Wasserleitung darf erst in einem Abstand von 1,5 m zur Heizung am Warmluftrohr angelegt werden.

Zum Erlöschen von Gewährleistungs- und Garantieansprüchen sowie zum Ausschluss von Haftungsansprüchen führen insbesondere:

- Veränderungen am Gerät (einschließlich Zubehörteilen),
- Verwendung von anderen als Truma Originalteilen als Ersatz- und Zubehörteile,
- das Nichteinhalten der Einbau- und Gebrauchsanweisung.

Das Gerät nur mit entsprechenden Bedienteilen und Zubehör von Truma betreiben.

Außerdem erlischt die Betriebserlaubnis des Gerätes und dadurch in manchen Ländern auch die Betriebserlaubnis des Fahrzeuges.

Einbauanweisung



Nur fachkundiges und geschultes Personal (Fachpersonal) darf unter Beachtung der Einbau- und Gebrauchsanweisung und der aktuellen anerkannten Regeln der Technik das Truma Produkt einbauen, reparieren und die Funktionsprüfung durchführen. Fachpersonal sind Personen, die auf Grund ihrer fachlichen Ausbildung und Schulungen, ihrer Kenntnisse und Erfahrungen mit den Truma Produkten und den einschlägigen Normen die notwendigen Arbeiten ordnungsgemäß durchführen und mögliche Gefahren erkennen können.

Lieferumfang

Truma E-Kit
Beipack Befestigung E-Kit
Beipack Schrauben E-Kit
Beipack Elektroteile E-Kit

Optionales Zubehör

Rohradapter

Platzwahl

Abmessungen
(Alle Maße in mm)



Bild 1



Bild 2

Das Truma E-Kit nur an einer vor Feuchtigkeit und Nässe geschützten Stelle einbauen. Der Einbau unter Waschbecken oder Wasserbehälter ist nicht zulässig.

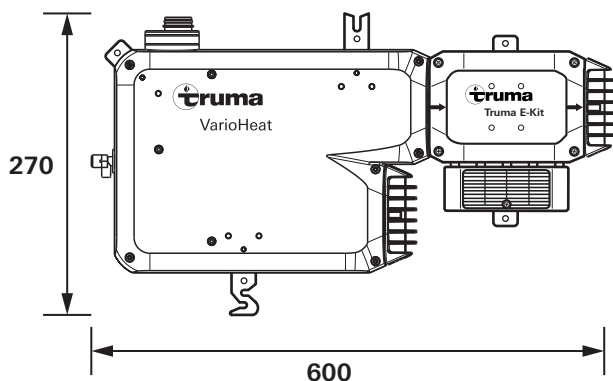
Eine Wasserleitung darf erst in einem Abstand von 1,5 m zur Heizung am Warmluftrohr angelegt werden.

Das Truma E-Kit darf nicht in das Fahrerhaus eines Wohnmobils eingebaut werden.

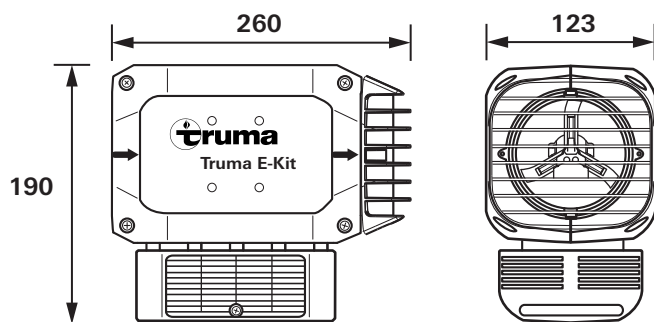
Das Truma E-Kit grundsätzlich so einbauen, dass es für Servicearbeiten jederzeit gut zugänglich ist und leicht aus- und eingebaut werden kann.

Der Abstand des Truma E-Kit zu den umliegenden Möbel- oder Fahrzeugteilen muss allseitig mindestens 6 mm betragen.

Die Warmluftaustritte des Truma E-Kit dürfen nicht blockiert werden. Die Warmluft muss mindestens 30 cm frei ausgeblasen werden können.

Je nach Einbausituation muss zusätzlicher Platz für Änsschlüsse (Warm- und Umluftrohre) berücksichtigt werden.

Das Truma E-Kit muss so eingebaut werden, dass der Fahrer oder die Fahrgäste während des normalen Fahrtbetriebs nicht in Kontakt mit dem Gerät kommen können.

Betriebswichtige Teile des Fahrzeuges dürfen in ihrer Funktion nicht beeinträchtigt werden.

Das Truma E-Kit darf nicht unmittelbar unterhalb einer Wandsteckdose eingebaut werden.

Um Bauteile innerhalb des Gerätes nicht zu beschädigen, dürfen keine Kabel oder Wasserleitungen am Gehäuse des Gerätes befestigt werden.

Prüfen Sie, ob das Fahrzeug über einen tragfähigen Boden, Doppel- oder Zwischenboden zum Befestigen der Heizung verfügt – falls dieser ungeeignet ist – zuvor einen tragfähigen Untergrund schaffen (z. B. eine mit dem Boden verklebte Schichtholzplatte). Für die Wandmontage müssen die gleichen Anforderungen beachtet werden.

Das Truma E-Kit darf nur mit der beiliegenden Montagehalterung im Fahrzeug montiert werden.

Einbaulage

Bodenmontage:

Das Truma E-Kit darf nur auf ebenen Untergrund mit einer maximalen horizontalen Neigung von $\pm 10^\circ$ montiert werden.



Bild 3

⚠ Eine schräge Einbaulage (Neigung $> \pm 10^\circ$) ist nicht zulässig.

Wandmontage:

Das Truma E-Kit darf nur waagrecht an eine Wand montiert werden. Die horizontale Neigung darf nicht grösser als $\pm 10^\circ$ sein.

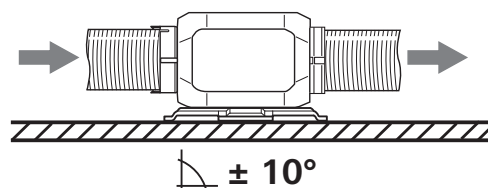

Bild 4

⚠ Das Elektronikgehäuse (E) muss nach unten zeigen. Der senkrechte und schräge Einbau (Neigung $> \pm 10^\circ$) ist nicht zulässig.

Vorbereitung

Truma VarioHeat nach den Vorgaben der Einbauanleitung einbauen.

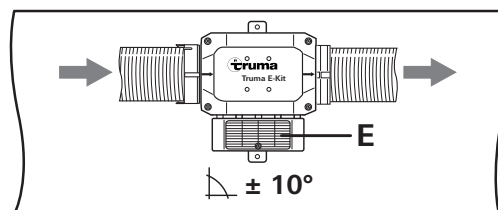
Montagehalterung (1) an Truma E-Kit mit zwei PT-Schrauben (5x14 mm) festschrauben (2,5 Nm), dabei jeweils eine Feder-scheibe zwischenlegen (Bild 05 I/II).



Bild 5

Einbauvarianten

Das Truma E-Kit kann direkt an die Truma VarioHeat angebau oder in die Warmluftverteilung der Truma VarioHeat eingebaut werden.

Anbau an Truma VarioHeat

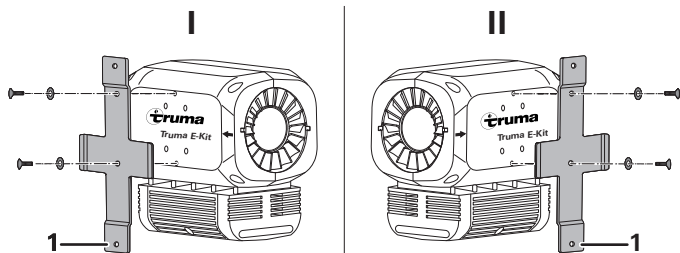

Bild 6

Das Truma E-Kit wird bis zum Anschlag auf den Warmluftausgang (2) der Truma VarioHeat gesteckt und die Montagehalterung (1) mit zwei Schrauben (5,5x25 mm) an Fahrzeugboden oder -wand festgeschraubt. Die Pfeile auf dem Truma E-Kit geben die Durchströmungsrichtung der Heißluft an.

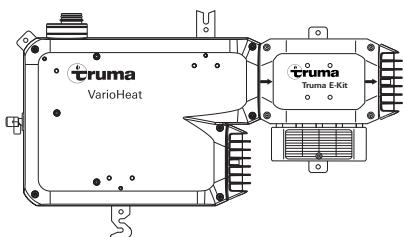

Bild 7

Einbau in die Warmluftverteilung

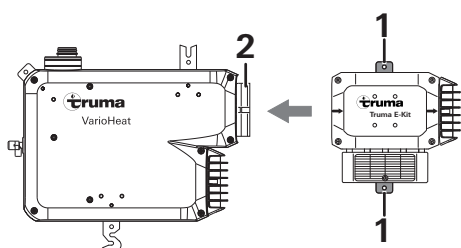

Bild 8

i Zusätzliche Informationen und Hinweise im Abschnitt **Warmluftverteilung** sind zu beachten.

Separater Einbauraum

Bei dem Einbau in die Warmluftverteilung kann das Truma E-Kit in einen separaten Einbauraum installiert werden. Die Umluftansaugung der Truma VarioHeat muss durch den Einbauraum des Truma E-Kit geführt werden. Die Umluftansaugung muss über eine große oder mehrere kleinere Öffnungen mit min. 150 cm² Gesamtfläche vom Wohnraum (nicht Heckgarage) zum Einbauraum erfolgen. Wenn ein Gitter (nicht im Lieferumfang) installiert wird, müssen die gleichen Anforderungen hinsichtlich des durchströmten Querschnittsbereichs (150 cm²) zum Ansaugen von Luft beachtet werden.

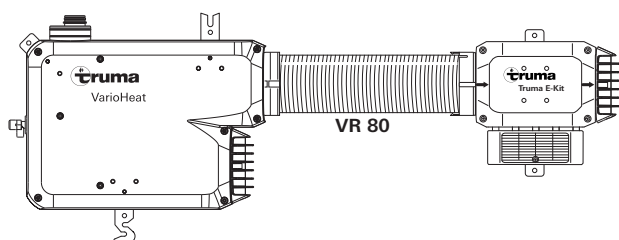
Mindestmaße des Einbaurams (in mm)



Bild 9

Die Umluft (U) muss auf der Seite des Elektronikgehäuses (E) in den Einbauraum strömen.

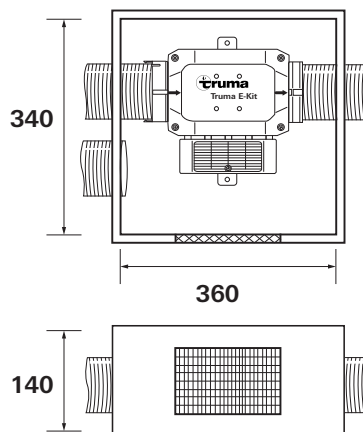

Bild 10

Truma E-Kit in Warmluftverteilung einbauen

i Wird das Truma E-Kit in die Warmluftverteilung eingebaut, muss ein Rohradapter (separat erhältlich) verwendet werden.

Rohradapter (3) in Truma E-Kit einführen bis die beiden Schnapper (4) im Gehäuse eingehakt sind. Zusätzlich kann der Rohradapter (3) mit zwei Schrauben (2,9x13 mm) an den Vertiefungen im Gehäuse des Truma E-Kits festgeschraubt werden.

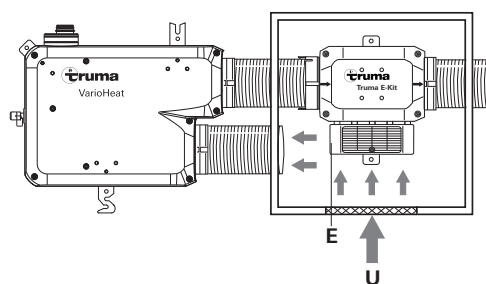

Bild 11

Rohr VR 80 in den Warmluftaustritt (2) der Truma VarioHeat und in das Truma E-Kit bis zum Anschlag einführen und die Montagehalterung (1) an Fahrzeugboden bzw. -wand mit zwei Schrauben (5,5 x 25 mm) festschrauben. Beim Einbau die Durchströmungsrichtung der Heißluft beachten.

i Die Pfeile auf dem Truma E-Kit geben die Durchströmungsrichtung der Heißluft an.

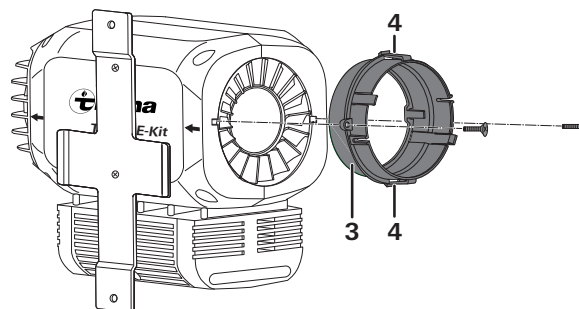

Bild 12

Das Rohr VR 80 mit zwei Schrauben (2,9 x 9 mm) an den Vertiefungen des Rohradapters festschrauben.

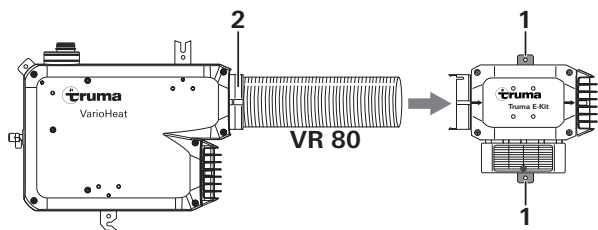

Bild 13

Warmluftverteilung

! Risiko eines Brandes oder einer Fehlfunktion bei falschem Einbau oder Verwendung von anderen als Truma Originalteilen für die Warmluftverteilung.

- Nur Truma Originalteile für die Warmluftverteilung verwenden. Die Heizung ist nur mit diesen Teilen geprüft und zugelassen.
- Einbauanweisung bei Montage der Warmluftverteilung befolgen.

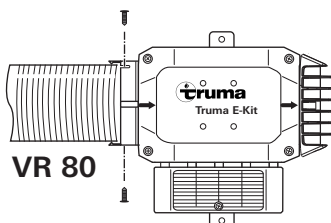
! Zusätzliche Informationen zur Warmluftverteilung in der Einbauanleitung der Truma VarioHeat sind zu beachten!

! Wird am Warmluftausgang des Truma E-Kit kein Rohr VR 80 oder Bogen BG 80 angeschlossen, muss ein Gitter (1) aufgesteckt werden.

i Für 90° Biegungen im Warmluftsystem muss der Bogen BG 80 verwendet werden, um einen Druckverlust zu verhindern.



Bild 14

An das Truma E-Kit darf nur das Rohr VR 80 und der Bogen BG 80 angeschlossen werden. Maximale Gesamtrohrlänge (inklusive Truma E-Kit) 100 cm.

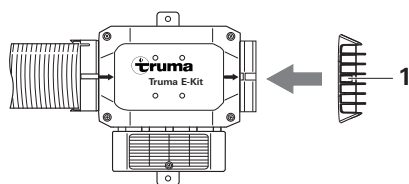

Bild 15

Rohr VR 80 an Truma E-Kit anschließen

Rohr VR 80 bis zum Anschlag in Warmluftausgang des Truma E-Kit einführen. Das Warmluftrohr wird durch Widerhaken in Position gehalten.

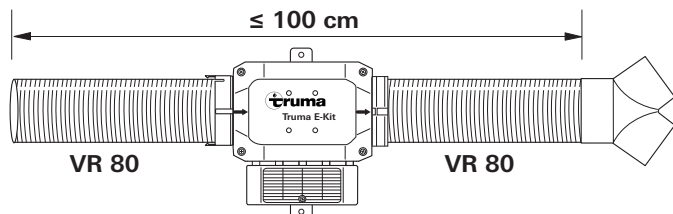

Bild 16

Bogen BG 80 an Rohradapter anschließen

! In Verbindung mit dem Truma E-Kit darf nur der Bogen BG 80 (39491-01) mit Lamellen (1) verbaut werden. Andere Bögen sind nicht zulässig.

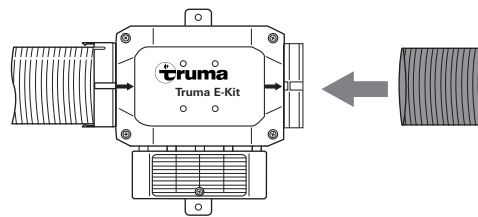

Bild 17

Den Bogen BG 80 in Rohradapter einstecken. Die Haken (6) müssen am Ring des Bogen BG 80 (5) einhaken.

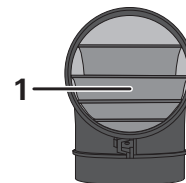

Bild 18

Elektrischer Anschluss

Die Anschlusskabel und Stecker dürfen keinen Kräften ausgesetzt sein. Zur Zugentlastung die Anschlusskabel bündeln und mit je einem Kabelbinder an den mitgelieferten Befestigungssockeln befestigen.

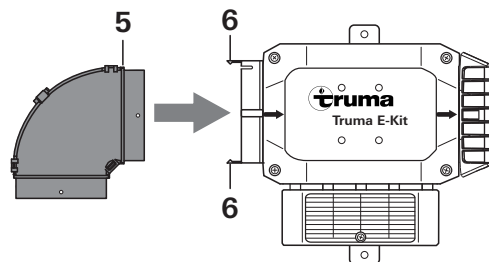

Bild 19

Spannungsversorgung 12 V =

Elektrische Leitungen, Schalt- und Steuergeräte für Heizgeräte müssen im Fahrzeug so angeordnet sein, dass ihre einwandfreie Funktion unter normalen Betriebsbedingungen nicht beeinträchtigt werden kann. Alle nach außen führenden Leitungen müssen am Durchbruch spritzwasserdicht verlegt sein.

Vor Beginn der Arbeit an elektrischen Teilen muss das Gerät von der Stromversorgung abgeklemmt werden. Ausschalten am Bedienteil reicht nicht!

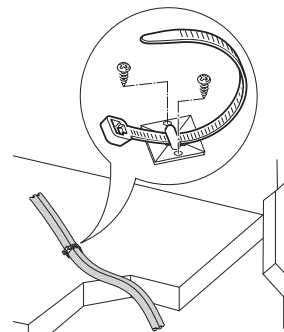
Bei Elektro-Schweißarbeiten an der Karosserie muss der Geräteanschluss vom Bordnetz getrennt werden.

Das 12 V-Anschlusskabel an der Elektronik des Truma E-Kit anstecken und mit 12 V = Spannungsversorgung verbinden. Die Plusleitung mit einer 1 A Sicherung (im Lieferumfang enthalten) in der Nähe des Pluspols der Spannungsquelle absichern.



Bild 20

Spannungsversorgung 230 V ~

! Der elektrische Anschluss 230 V ~ darf nur vom Fachmann (in Deutschland z. B. nach VDE 0100, Teil 721 oder IEC 60364-7-721) durchgeführt werden. Die hier abgedruckten Hinweise sind keine Aufforderung an Laien, den elektrischen Anschluss herzustellen, sondern dienen dem von Ihnen beauftragten Fachmann als zusätzliche Information!

Das zum Anschlusspunkt verlegte Netzkabel anschließen.

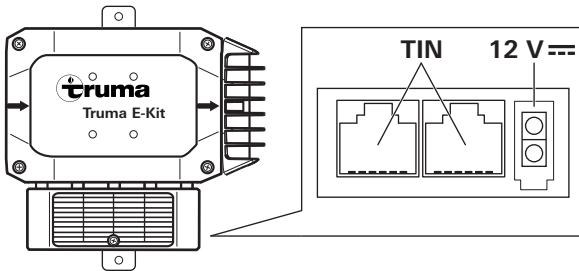
Die Anschlusskabel so verlegen, dass diese nicht scheuern können. Setzen Sie zusätzlich an scharfen Kanten z. B. bei Durchführungen an Metallwänden Durchführungstüllen oder Kantenschutzprofile ein. Die Anschlusskabel dürfen nicht am Abgasrohr (der Truma VarioHeat), am Gehäuse oder an den Warmluftrohren des Truma E-Kit befestigt werden, noch diese berühren (Mindestabstand: 5 cm).

Alle Kabel müssen mit Schellen gesichert werden!

Für Wartungs- bzw. Reparaturarbeiten muss fahrzeugseitig eine Trennvorrichtung zur allpoligen Trennung vom Netz mit mindestens 3,5 mm Kontaktabstand vorhanden sein.

Steuerung Truma E-Kit

Mit TIN-Verbindungskabel die Truma VarioHeat und das Bedienteil Truma CP plus VarioHeat mit dem Truma E-Kit verbinden.



Bild 21

Funktionsprüfung

Anschließend gemäß der Gebrauchsanweisung des Truma CP plus VarioHeat sämtliche Funktionen des Gerätes prüfen.

Die Gebrauchsanweisung ist dem Fahrzeughalter auszuhändigen.

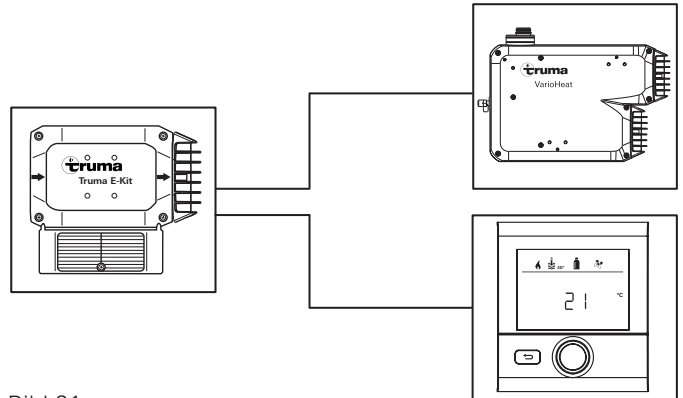
i Das Jahr der ersten Inbetriebnahme muss auf dem Typenschild angekreuzt werden.

Technische Daten

Nennleistung bei 230 V ~

Stufe 1: 900 W

Stufe 2: 1800 W

Nennleistung bei 12 V =

ca. 2 W

Temperaturbereich

-30 °C bis 50 °C

Gewicht

2,2 kg

Schutzart

IPX0B

Schutzklasse

Klasse 1

Table of contents

Symbols used	7
Proper use	7
Safety instructions	7
Installation instructions	
Scope of delivery	8
Optional accessories	8
Selecting a location	8
Dimensions	8
Installation position	8
Preparation	9
Installation variants	9
Mounting on the Truma VarioHeat	9
Installation into the warm air distributor	9
Separate installation space	9
Installing the Truma E-Kit in the warm air distribution	9
Warm air distribution	10
Connect the duct VR 80 to the Truma E-Kit	10
Connect the elbow BG 80 to the duct adapter	10
Electrical connection	10
12 V \equiv voltage supply	11
230 V \sim voltage supply	11
Truma E-Kit control unit	11
Function check	11
Technical data	11

Symbols used



The appliance must only be installed and repaired by an expert.



Symbol indicates possible hazards.



Note containing information and tips.



Danger of overheating! Do not cover the heater.

Proper use

The appliance is approved solely for installation and operation in "caravans" of vehicle class O, "motor homes" ("motor caravans" of vehicle class M1 and "mobile homes").

Safety instructions

In order to ensure that the equipment works properly and to avoid damage, only power supply sources with a purely sinusoidal waveform (e.g. voltage converter, generator) and without voltage peaks must be used.

If this appliance's power supply line is damaged, it must be replaced by the manufacturer, the manufacturer's Customer Service or a similarly qualified person so as to prevent hazards.

A water pipe may only be routed at a distance of 1.5 m from the heater at the warm air duct.

In particular, the following will render warranty and guarantee claims void and lead to exemption from liability claims:

- Modifications to the appliance (including accessories),
- Using replacement and accessory parts other than original Truma parts,
- Failure to follow the installation and operating instructions.

The appliance may be operated only with appropriate Truma control panels and accessories.

The appliance's operating permit, and consequently also the vehicle's operating permit in some countries, are also rendered void.

Installation instructions



Only competent and trained staff (experts) are permitted to install and repair the Truma product and to carry out the function test, at the same time observing the installation and operating instructions and the currently recognised technical regulations. Experts are persons who, based on their specialist instruction and training, their knowledge and experience with Truma products and the relevant standards, can carry out the necessary work properly and identify potential hazards.

Scope of delivery

Truma E-Kit
E-Kit fastening accessory kit
E-Kit screws kit
E-Kit electrical parts kit

Optional accessories

Duct adapter

Selecting a location

Dimensions

(All dimensions in mm)

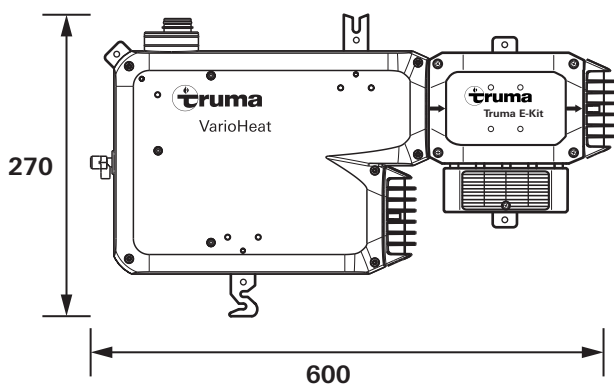

Figure 1

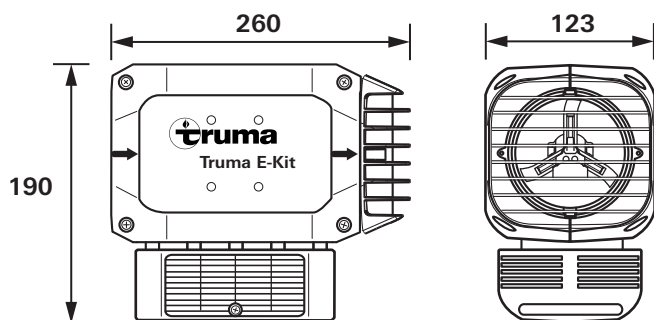

Figure 2

Install the Truma E-Kit only in a location that is protected against moisture and damp. Installation under washbasins or water containers is not permitted.

A water pipe may only be routed at a distance of 1.5 m from the heater at the warm air duct.

The Truma E-Kit must not be installed in the driver's cab of a motor home.

The Truma E-Kit must always be installed so that it is easy to access at all times for service work, and is also easy to remove and install.

The distance between the Truma E-Kit and surrounding furniture items or vehicle components must be at least 6 mm at all sides.

The warm air outlets of the Truma E-Kit must not be blocked. There must be clearance of at least 30 cm to blow out the warm air.

Depending on the installation situation, additional space must be provided for connections (warm air and circulating air ducts).

The Truma E-Kit must be installed so that the driver or the passengers cannot make contact with the appliance during normal driving.

The operation of important vehicle components must not be adversely affected.

The Truma E-Kit must not be installed directly under a wall socket.

In order to prevent damage to components inside the appliance, no cables or water lines may be attached to the appliance's housing.

Check whether the vehicle has a load-bearing floor, double floor or false floor for securing the heater. If the floor is unsuitable, create a load-bearing surface beforehand (e.g. by gluing a plywood board to the floor). The same requirements must be observed for wall mounting.

The Truma E-Kit must only be installed in the vehicle with the supplied mounting bracket.

Installation position

Floor mounting:

The Truma E-Kit may only be mounted on a level surface with a maximum horizontal incline of $\pm 10^\circ$.

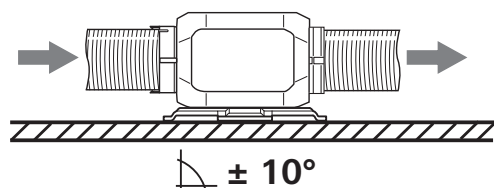

Figure 3

! A slanted installation position (incline $> \pm 10^\circ$) is not allowed.

Wall mounting:

The Truma E-Kit may only be mounted horizontally on a wall. The horizontal incline must not exceed $\pm 10^\circ$.

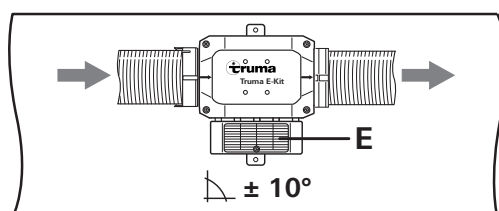

Figure 4

! The electronics housing (E) must face downwards. A upright and slanted installation position (incline $> \pm 10^\circ$) is not allowed.

Preparation

Install the Truma VarioHeat as specified in the installation instructions.

Securely screw (2.5 Nm) the mounting bracket (1) onto the Truma E-Kit with two PT screws (5x14 mm), with a spring washer in between for each screw (Figure 05 I/II).

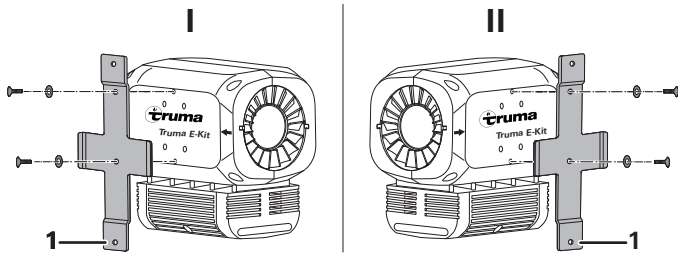

Figure 5

Installation variants

The Truma E-Kit can be installed directly on the Truma VarioHeat or in the warm air distribution of the Truma VarioHeat.

Mounting on the Truma VarioHeat

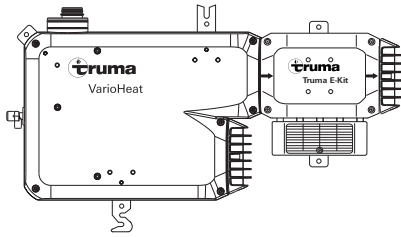

Figure 6

Push the Truma E-Kit as far as possible onto the warm air outlet (2) of the Truma VarioHeat and securely screw the mounting bracket (1) onto the vehicle floor or wall with two screws (5.5x25 mm). The arrows on the Truma E-Kit indicate the hot air's direction of flow.

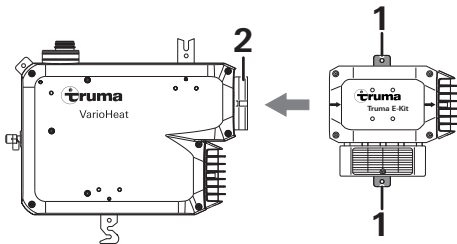

Figure 7

Installation into the warm air distributor

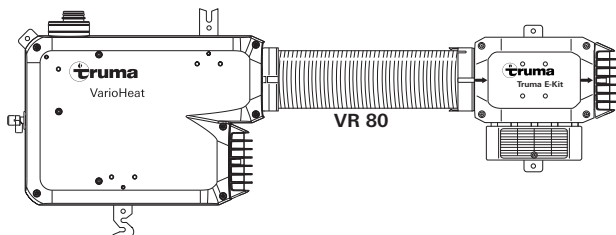

Figure 8

i Additional information and notices in the **Warm air distribution** section must be followed.

Separate installation space

When installed in the warm air distribution, the Truma E-Kit can be fitted in a separate installation space. The circulated air intake of the Truma VarioHeat must be routed through the installation space of the Truma E-Kit. The circulated air intake must have one large or several small openings with a total area of at least 150 cm² between the living compartment (not the rear storage space) and the installation space. If a grille (not supplied) is installed, the same requirements must be complied with for drawing in air in terms of the cross-sectional area through which flow occurs (150 cm²).

Minimum dimensions of the installation space (in mm)

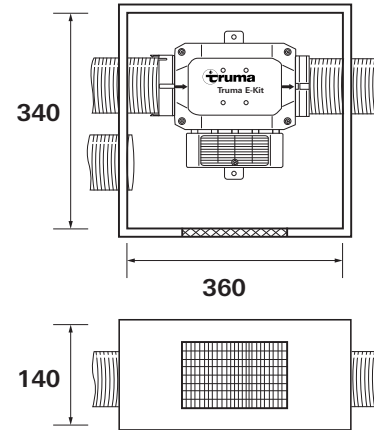

Figure 9

The circulating air (U) must flow into the installation space on the electronics housing (E) side.

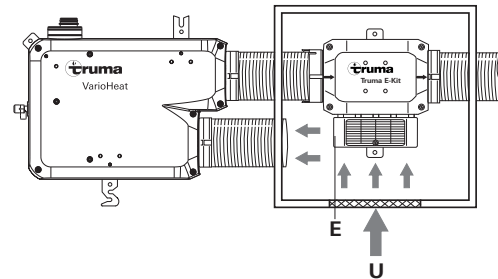

Figure 10

Installing the Truma E-Kit in the warm air distribution

i If the Truma E-Kit is installed in the warm air distribution, a duct adapter (available separately) must be used.

Insert the duct adapter (3) into the Truma E-Kit until both the catches (4) have engaged in the housing. In addition, the duct adapter (3) can be securely screwed onto the recesses in the housing of the Truma E-Kit with two screws (2.9x13 mm).

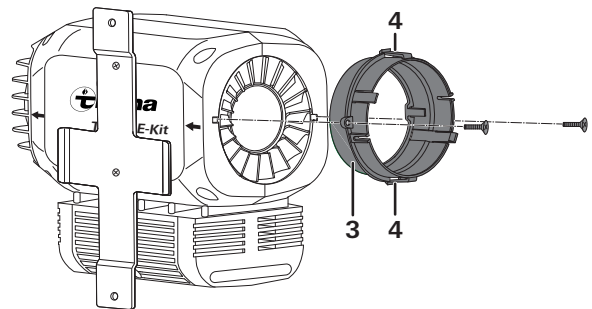

Figure 11

Insert the duct VR 80 into the warm air outlet (2) of the Truma VarioHeat and into the Truma E-Kit as far as possible, and securely screw the mounting bracket (1) onto the vehicle floor or wall with two screws (5.5 x 25 mm). During installation, pay attention to the hot air's direction of flow.

i The arrows on the Truma E-Kit indicate the hot air's direction of flow.

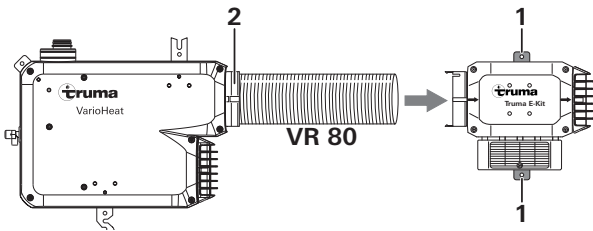

Figure 12

Securely screw the duct VR 80 onto the duct adapter's recesses with two screws (2.9 x 9 mm).

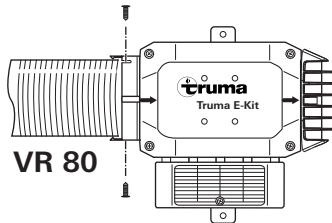

Figure 13

Warm air distribution

! Fire hazard or risk of malfunction if installed incorrectly or if parts other than original Truma parts are used for the warm air distribution.

- Use only original Truma parts for the warm air distribution. The heater is only tested and approved with these components.
- Follow the installation instructions when installing the warm air distribution.

! Additional information on the warm air distribution in the installation instructions of the Truma VarioHeat must be observed!

! If no duct VR 80 or elbow BG 80 is connected to the warm air outlet of the Truma E-Kit, a grille (1) must be fitted.

i If there are 90° bends in the warm air system, the elbow BG 80 must be used in order to prevent a pressure loss.

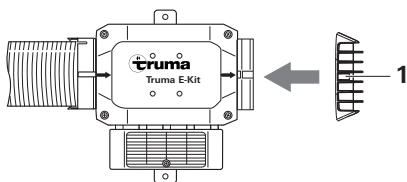

Figure 14

Only the duct VR 80 and the elbow BG 80 may be plugged onto the Truma E-Kit. Maximum total duct length (including Truma E-Kit) 100 cm.

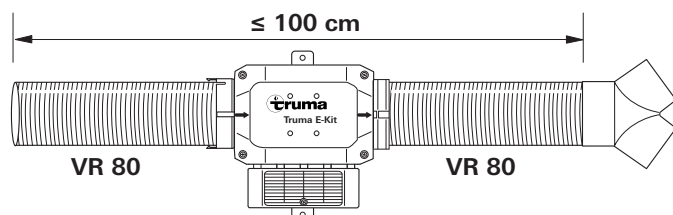

Figure 15

Connect the duct VR 80 to the Truma E-Kit

Insert the duct VR 80 as far as possible into the warm air outlet of the Truma E-Kit. The warm air duct is held in position by barbed hooks.

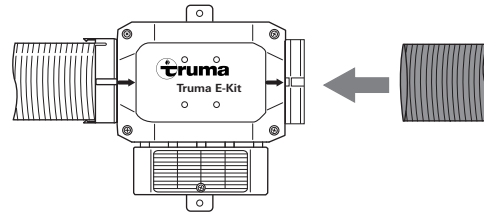

Figure 16

Connect the elbow BG 80 to the duct adapter

! Only the elbow BG 80 (39491-01) with slats (1) may be fitted in conjunction with the Truma E-Kit. Other elbows are not permitted.

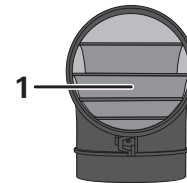

Figure 17

Insert the elbow BG 80 into the duct adapter. The hooks (6) must engage on the ring of the elbow BG 80 (5).

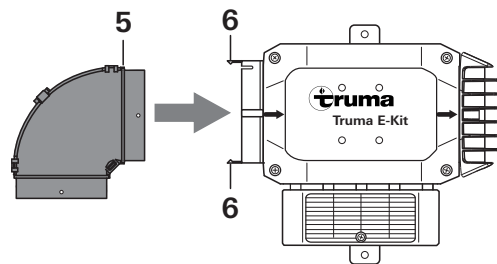

Figure 18

Electrical connection

The connector cables and plugs must not be subjected to force. For strain relief, bundle up the connector cables and use a cable tie to secure each one to the supplied mounting bases.

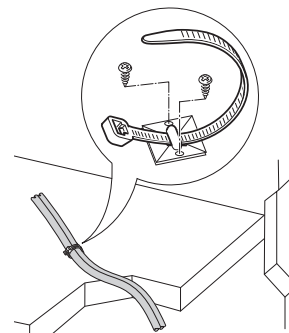

Figure 19

12 V \equiv voltage supply

Electric cables and switching and control equipment for heaters must be in locations that will not cause the operation thereof to be adversely affected under normal operating conditions. The openings for all cables leading to the outside must be protected from spray water.

Disconnect the appliance from the power supply before starting to work on electrical components. Switching off at the control panel is insufficient.

The appliance must be disconnected from the on-board power supply when electric welding work is being carried out on the body.

Attach the 12 V connector cable to the Truma E-Kit's electronics and connect to the 12 V \equiv power supply. Protect the positive cable with a 1 A fuse (included) near the positive terminal of the power source.

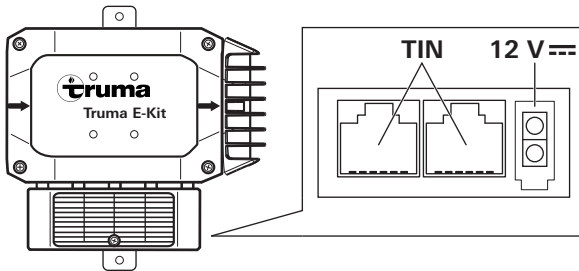

Figure 20

230 V \sim voltage supply

! The 230 V \sim electrical connection must always be made by an expert (in Germany for example in accordance with VDE 0100, part 721 or IEC 60364-7-721). These instructions are intended only as additional information for a qualified electrician; electrical work should not be carried out by unqualified persons.

Connect the mains cable that has been routed to the connecting point.

Route the connector cables in such a way that they cannot chafe. Also use lead-through bushings or edge protection profiles at sharp edges such as metal panel lead-throughs. The connector cables must not be secured to or touch the exhaust duct (of the Truma VarioHeat), the housing or the warm air ducts of the Truma E-Kit (minimum clearance: 5 cm).

All cables must be secured with clamps!

An insulating appliance for providing all-pole insulation from the mains with contact clearance of at least 3.5 mm must be provided at the vehicle end for carrying out maintenance and repair work.

Truma E-Kit control unit

Use TIN connecting cables to connect the Truma VarioHeat and the Truma CP plus VarioHeat control panel to the Truma E-Kit.

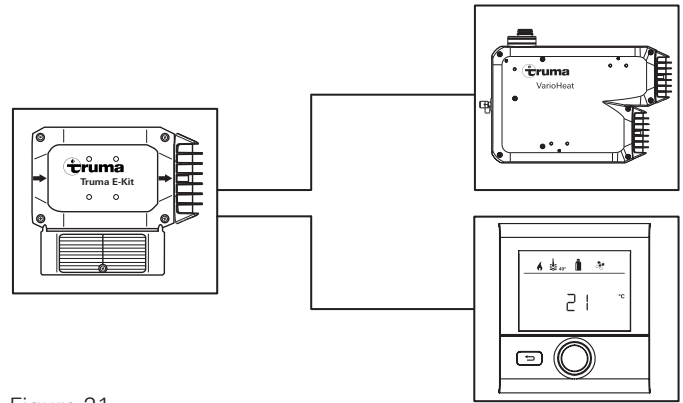

Figure 21

Function check

Next, check all of the appliance's functions in accordance with the operating instructions for the Truma CP plus VarioHeat.

The operating instructions must be handed over to the vehicle owner.

i The year when the equipment was first put into operation must be indicated with a cross on the type plate.

Technical data

Rated power at 230 V \sim

Level 1: 900 W

Level 2: 1800 W

Rated power at 12 V \equiv

approx. 2 W

Temperature range

-30 °C to 50 °C

Weight

2.2 kg

Protection type

IPX0B

Protection class

Class 1

Table des matières

Symboles utilisés	12
Utilisation conforme	12
Informations concernant la sécurité	12
Instructions de montage	
Volume de livraison	13
Accessoires en option	13
Choix de l'emplacement	13
Dimensions	13
Position de montage	13
Préparation	14
Variantes de montage	14
Montage sur le Truma VarioHeat	14
Montage dans la distribution d'air chaud	14
Espace de montage séparé	14
Monter le Truma E-Kit dans la distribution d'air chaud	14
Distribution de l'air chaud	15
Raccorder le tuyau VR 80 au Truma E-Kit	15
Raccorder le coude BG 80 sur l'adaptateur de tuyau	15
Connexion électrique	15
Alimentation en tension 12 V \equiv	16
Alimentation en tension 230 V \sim	16
Commande Truma E-Kit	16
Vérification du fonctionnement	16
Caractéristiques techniques	16

Symboles utilisés



Le montage et la réparation de l'appareil doivent être uniquement effectués par du personnel spécialisé.



Ce symbole indique des risques possibles.



Remarque avec informations et conseils.



Danger de surchauffe ! Ne pas recouvrir le chauffage.

Utilisation conforme

L'appareil est homologué exclusivement pour le montage et le fonctionnement dans les « caravanes de tourisme » de la catégorie de véhicules « O », les « camping-cars » de la catégorie de véhicules M1 ainsi que les « mobile-homes ».

Informations concernant la sécurité

Pour assurer un fonctionnement parfait et éviter tout dommage, l'alimentation en tension doit uniquement utiliser des sources délivrant une tension parfaitement sinusoïdale (par exemple un transformateur de tension, un générateur) et sans pics de tension.

Afin d'éviter tout danger en cas d'endommagement du câble d'alimentation de cet appareil, celui-ci doit être remplacé par le fabricant ou son service après-vente ou bien par une personne de qualification semblable.

Ne pas poser de conduite d'eau contre le tuyau d'air chaud à moins de 1,5 m du chauffage.

En particulier, les faits suivants invalident les droits à garantie et entraînent l'exclusion de toute demande de réparation du préjudice subi :

- modifications apportées à l'appareil (y compris accessoires) ;
- utilisation de pièces de rechange et accessoires autres que des pièces d'origine Truma ;
- non-respect des instructions de montage et du mode d'emploi.

L'appareil doit être exclusivement utilisé avec les pièces de commande et accessoires correspondants de Truma.

En outre, l'homologation de l'appareil se trouve annulée et peut, dans certains pays, entraîner l'annulation de l'homologation du véhicule.

Instructions de montage



Seul un personnel spécialisé et formé est autorisé à monter les produits Truma, à les réparer et à en vérifier le fonctionnement en respectant les instructions de montage et le mode d'emploi ainsi que les règles techniques reconnues en vigueur. On entend par personnel spécialisé toute personne ayant suivi une formation professionnelle ainsi que des formations continues, et disposant de connaissances et expériences avec les produits Truma et les normes en vigueur, lui permettant d'effectuer correctement les travaux nécessaires et d'identifier les dangers possibles.

Volume de livraison

Truma E-Kit
Kit d'accessoires fixation E-Kit
Kit d'accessoires vis E-Kit
Kit d'accessoires pièces électriques E-Kit

Accessoires en option

Adaptateur de tuyau

Choix de l'emplacement

Dimensions

(toutes les dimensions sont exprimées en mm)

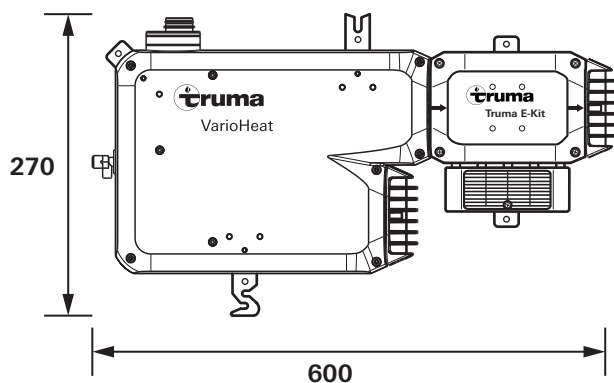

Figure 1

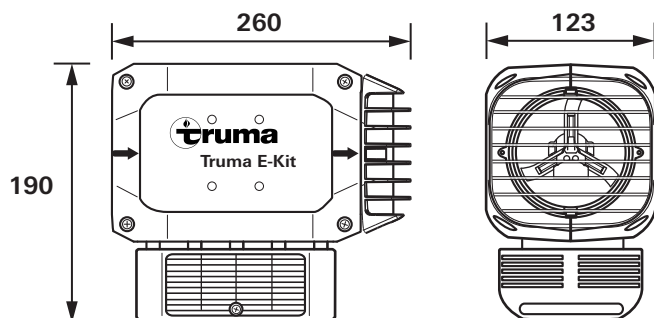

Figure 2

Monter le Truma E-Kit seulement dans un endroit sec et protégé contre l'humidité. Le montage sous les lavabos ou réservoirs d'eau est interdit.

Ne pas poser de conduite d'eau contre le tuyau d'air chaud à moins de 1,5 m du chauffage.

Il est interdit de monter le Truma E-Kit dans la cabine du conducteur d'un camping-car.

Le Truma E-Kit doit être systématiquement installé afin d'être toujours accessible pour les travaux de maintenance et pour voir être facilement monté et démonté.

La distance entre le Truma E-Kit et les éléments du mobilier ou du véhicule environnants doit être d'au moins 6 mm sur tous les côtés.

Les sorties d'air chaud du Truma E-Kit ne doivent pas être obstruées. Le flux d'air chaud doit pouvoir sortir pour se diffuser librement sur au moins 30 cm.

Selon la situation de montage, il faut prévoir de l'espace supplémentaire pour les branchements (tuyaux d'air chaud et de circulation d'air).

Le Truma E-Kit doit être monté de sorte que le conducteur ou les passagers ne puissent entrer en contact avec l'appareil pendant le trajet normal.

La fonctionnalité des pièces essentielles au fonctionnement du véhicule ne doit pas être dégradée.

Il est interdit de monter le Truma E-Kit immédiatement en-dessous d'une prise murale.

Pour ne pas endommager les composants internes de l'appareil, il est interdit de fixer des câbles ou des conduites d'eau sur le boîtier de l'appareil.

Vérifier que le véhicule dispose d'un plancher, plancher surélevé ou double-plancher porteur pour la fixation du chauffage. Si le plancher ne convient pas, placer d'abord un support porteur (par exemple une planche en contreplaqué collée au plancher). Respecter les mêmes exigences en cas de montage sur la paroi.

Monter le Truma E-Kit dans le véhicule uniquement avec le support de montage joint.

Position de montage

Montage au plancher :

Le Truma E-Kit doit être uniquement monté sur un support plan avec une inclinaison horizontale maximale de $\pm 10^\circ$.

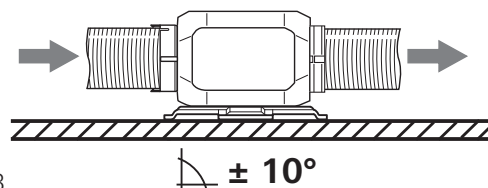

Figure 3

⚠ Une position de montage oblique (inclinaison $> \pm 10^\circ$) est interdite.

Montage contre une paroi :

Le Truma E-Kit doit être uniquement monté à l'horizontale contre une paroi. L'inclinaison horizontale ne doit pas dépasser $\pm 10^\circ$.

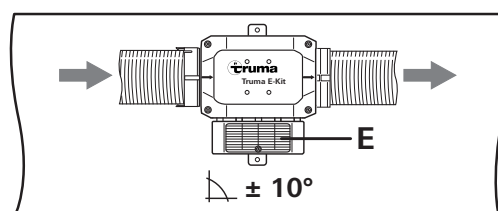

Figure 4

⚠ Le boîtier de l'électronique (E) doit être orienté vers le bas. Le montage vertical ou oblique (inclinaison $> \pm 10^\circ$) est interdit.

Préparation

Monter le Truma VarioHeat selon les consignes des instructions de montage.

Fixer (couple de serrage 2,5 Nm) le support de montage (1) sur le Truma E-Kit avec deux vis PT (5x14 mm) en intercalant pour chaque vis une rondelle ressort (figure 05 I/II).

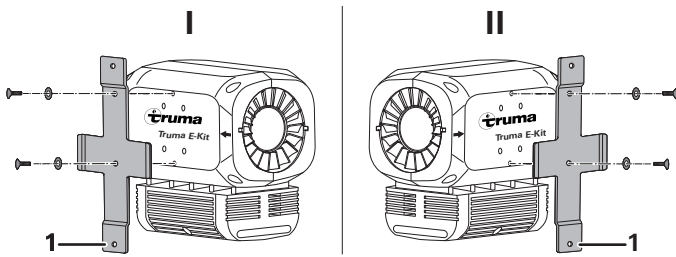

Figure 5

Variantes de montage

Le Truma E-Kit peut être monté directement sur le Truma VarioHeat ou intégré à la distribution d'air chaud du Truma VarioHeat.

Montage sur le Truma VarioHeat

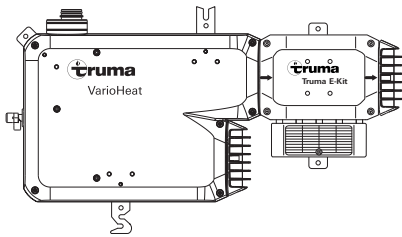

Figure 6

Enfoncer le Truma E-Kit jusqu'en butée sur la sortie d'air chaud (2) du Truma VarioHeat et fixer le support de montage (1) avec deux vis (5,5x25 mm) au plancher ou à la paroi du véhicule. Les flèches sur le Truma E-Kit indiquent le sens du flux d'air chaud.

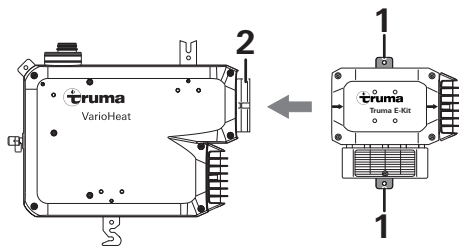

Figure 7

Montage dans la distribution d'air chaud

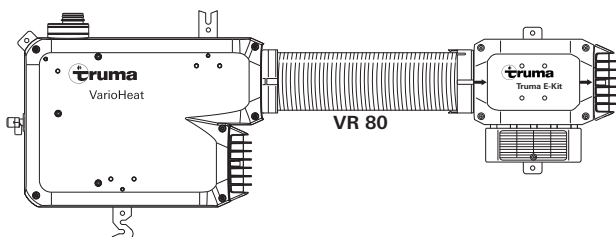

Figure 8

i Respectez les informations et remarques supplémentaires au paragraphe **distribution d'air chaud**.

Espace de montage séparé

En cas de montage dans la distribution d'air chaud, le Truma E-Kit peut être installé dans un espace de montage séparé. L'aspiration d'air de circulation du Truma VarioHeat doit passer au travers de l'espace de montage du Truma E-Kit. L'aspiration d'air de circulation doit s'effectuer depuis l'habitacle (pas le garage arrière) vers l'espace de montage par le biais d'une grande ouverture ou de plusieurs petites ouvertures d'une surface totale d'au moins 150 cm². En cas d'installation d'une grille (non incluse dans la livraison), il faut respecter les mêmes exigences concernant la section (150 cm²) requise pour l'aspiration d'air.

Dimensions minimales de l'espace de montage (en mm)

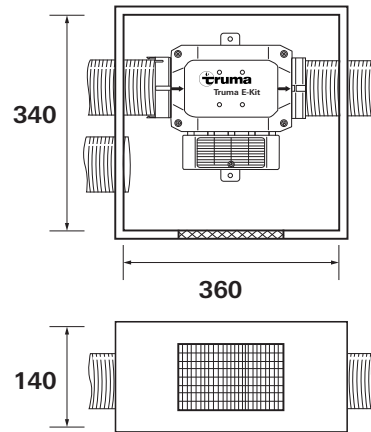

Figure 9

L'air de circulation (U) doit pénétrer dans l'espace de montage sur le côté du boîtier de l'électronique (E).

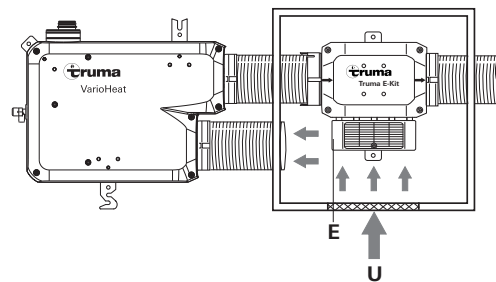

Figure 10

Monter le Truma E-Kit dans la distribution d'air chaud

i Utiliser un adaptateur de tuyau (disponible séparément) en cas de montage du Truma E-Kit dans la distribution d'air chaud.

Introduire l'adaptateur de tuyau (3) dans le Truma E-Kit jusqu'à ce que les deux loquets (4) s'accrochent dans le boîtier. De plus, l'adaptateur de tuyau (3) peut être fixé avec deux vis (2,9x13 mm) dans les creux du boîtier du Truma E-Kit.

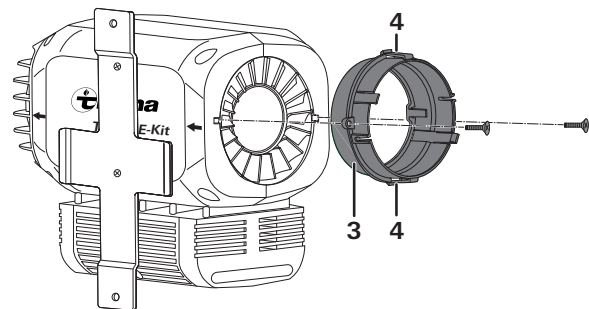

Figure 11

Introduire le tuyau VR 80 jusqu'en butée dans la sortie d'air chaud (2) du Truma VarioHeat et dans le Truma E-Kit et fixer avec deux vis (5,5 x 25 mm) le support de montage (1) sur le plancher ou une paroi du véhicule. Lors du montage, respecter le sens du flux de l'air chaud.

i Les flèches sur le Truma E-Kit indiquent le sens du flux de l'air chaud.

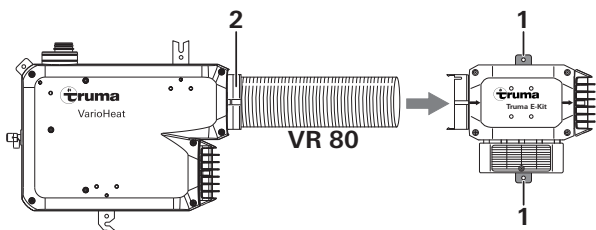

Figure 12

Fixer avec deux vis (2,9 x 9 mm) le tuyau VR 80 dans les creux de l'adaptateur de tuyau.

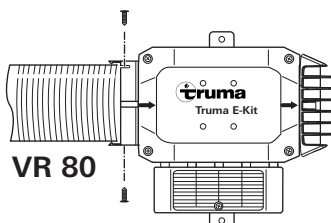

Figure 13

Distribution de l'air chaud

! Risque d'incendie ou de dysfonctionnement en cas de montage incorrect ou d'utilisation de pièces autres que des pièces originales Truma pour la distribution d'air chaud.

- Utiliser uniquement des pièces d'origine Truma pour la distribution d'air chaud. Le chauffage a été testé et homologué uniquement avec ces pièces.
- Suivre les instructions de montage lors du montage de la distribution de l'air chaud.

! Respecter les informations supplémentaires concernant la distribution d'air chaud figurant dans les instructions de montage du Truma VarioHeat !

! À défaut de tuyau VR 80 ou de coude BG 80 raccordé à la sortie d'air chaud du Truma E-Kit, il faut y placer une grille (1).

i En cas de courbures de 90° dans le système d'air chaud, utiliser le coude BG 80 afin d'empêcher une perte de pression.

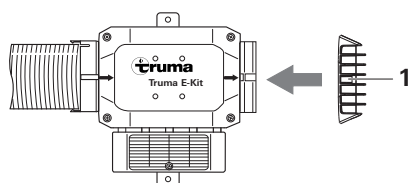

Figure 14

Seuls le tuyau VR 80 et le coude BG 80 peuvent être raccordés au Truma E-Kit. Longueur totale maximale du tuyau (y compris Truma E-Kit) 100 cm.

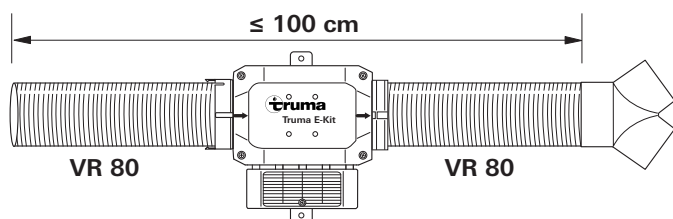

Figure 15

Raccorder le tuyau VR 80 au Truma E-Kit

Introduire le tuyau VR 80 jusqu'en butée dans la sortie d'air chaud du Truma E-Kit. Le tuyau d'air chaud est maintenu en position par des arpillons.

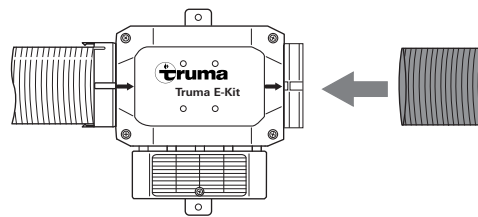

Figure 16

Raccorder le coude BG 80 sur l'adaptateur de tuyau

! Seul le coude BG 80 (39491-01) avec des lamelles (1) peut être monté en liaison avec le Truma E-Kit. Les autres coudes ne sont pas admissibles.

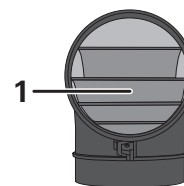

Figure 17

Enfoncer le coude BG 80 dans l'adaptateur de tuyau. Les crochets (6) doivent s'accrocher sur l'anneau du coude BG 80 (5).

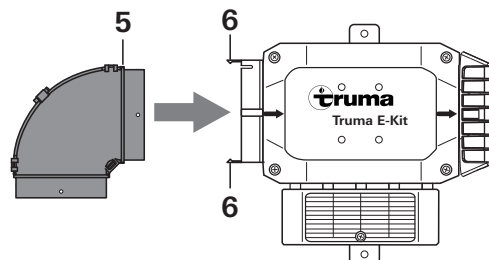

Figure 18

Connexion électrique

Les câbles connecteurs et les fiches ne doivent être soumis à aucune force. Afin d'assurer la décharge de traction, réunir en faisceau les câbles connecteurs et les fixer avec un collier de câble sur les socles de fixation fournis.

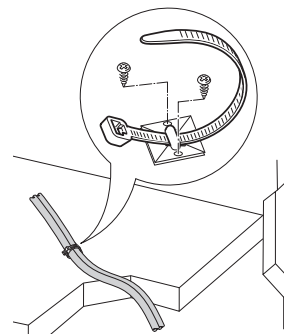

Figure 19

Alimentation en tension 12 V =

Les câbles électriques, appareils de commutation et de commande des appareils de chauffage doivent être disposés dans le véhicule afin d'assurer leur parfait fonctionnement dans des conditions de fonctionnement normales. Tous les câbles menant vers l'extérieur doivent passer par des trous de câbles étanches aux projections d'eau.

Avant toute intervention sur des composants électriques, l'appareil doit être déconnecté de l'alimentation en courant. Éteindre la pièce de commande ne suffit pas !

En cas de travaux de soudure électrique sur la carrosserie, l'appareil doit être déconnecté du réseau électrique de bord.

Brancher le câble connecteur 12 V sur l'électronique du Truma E-Kit et le relier à l'alimentation en tension 12 V =. Protéger le fil positif avec un fusible 1 A (inclus dans la livraison) à proximité du pôle positif de la source de tension.

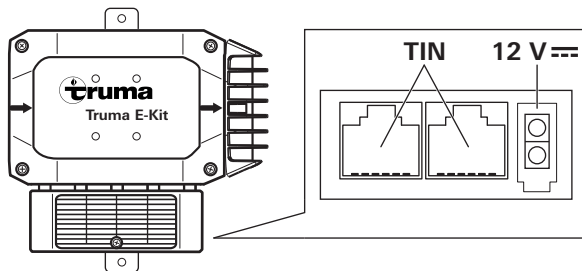

Figure 20

Alimentation en tension 230 V ~

⚠ Seul un spécialiste est autorisé à effectuer le raccordement électrique 230 V ~ (en Allemagne par exemple selon la norme VDE 0100, partie 721 ou IEC 60364-7-721). Les indications imprimées ici ne doivent en aucun cas être considérées par les non-initiés comme une incitation à réaliser eux-mêmes la connexion électrique, mais constituent des informations supplémentaires destinées au spécialiste chargé de l'installation.

Connecter le câble d'alimentation posé jusqu'au point de connexion.

Poser les câbles connecteurs de sorte à éviter tout frottement. Utilisez en outre des passe-câble ou des profilés protège-arêtes en présence d'arêtes vives, par exemple dans le cas de passages à travers des parois métalliques. Les câbles connecteurs ne doivent être fixés ni sur le tuyau d'évacuation (du Truma VarioHeat), ni sur le boîtier et ni sur les tuyaux d'air chaud du Truma E-Kit, et ils ne doivent pas non plus les toucher (distance minimale : 5 cm).

Tous les câbles doivent être sécurisés par brides !

Pour les travaux de maintenance ou de réparation, le véhicule doit être équipé d'un dispositif de coupure omnipolaire (pour le secteur) avec des contacts espacés d'au moins 3,5 mm.

Commande Truma E-Kit

Avec le câble de raccordement TIN, relier le Truma VarioHeat et la pièce de commande Truma CP plus VarioHeat au Truma E-Kit.

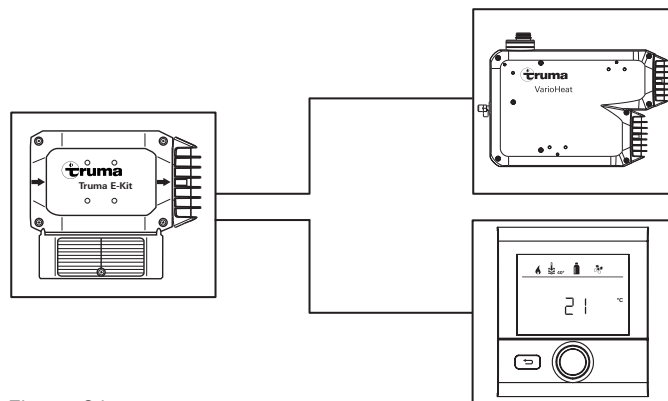

Figure 21

Vérification du fonctionnement

Ensuite, vérifier toutes les fonctions du Truma CP plus VarioHeat conformément au mode d'emploi.

Le mode d'emploi doit être remis au détenteur du véhicule.

i L'année de la première mise en service doit être cochée sur la plaque signalétique.

Caractéristiques techniques

Puissance nominale à 230 V ~

Palier 1 : 900 W

Palier 2 : 1800 W

Puissance nominale à 12 V =

environ 2 W

Plage de températures

de -30 °C à 50 °C

Poids

2,2 kg

Type de protection

IPX0B

Classe de protection

Classe 1

Indice

Simboli utilizzati	17
Uso conforme	17
Avvertenze di sicurezza	17

Istruzioni di montaggio

Contenuto della fornitura	18
Accessori opzionali	18
Scelta della posizione	18
Dimensioni	18
Posizione di montaggio	18
Preparazione	19
Varianti di montaggio	19
Montaggio su Truma VarioHeat	19
Installazione nella distribuzione dell'aria calda	19
Vano di montaggio separato	19
Installazione di Truma E-Kit nella distribuzione dell'aria calda	19
Distribuzione dell'aria calda	20
Collegamento del tubo VR 80 al Truma E-Kit	20
Collegamento del gomito BG 80 all'adattatore tubo	20
Collegamento elettrico	20
Alimentazione di tensione 12 V \equiv	21
Alimentazione di tensione 230 V \sim	21
Comando di Truma E-Kit	21
Prova di funzionamento	21
Specifiche tecniche	21

Simboli utilizzati



Far eseguire il montaggio e le riparazioni dell'apparecchio solamente da personale qualificato.



Il simbolo indica possibili pericoli.



Nota con informazioni e raccomandazioni.



Pericolo di surriscaldamento! Non coprire il riscaldamento.

Uso conforme

L'apparecchio è omologato esclusivamente per l'installazione e il funzionamento in «caravan» della categoria di veicoli O, in camper (autocaravan) della categoria di veicoli M1 e in «case mobili».

Avvertenze di sicurezza

Per un funzionamento senza inconvenienti e per evitare danni all'apparecchio, per l'alimentazione di tensione utilizzare solamente sorgenti con andamento sinusoidale puro (ad es. trasformatore di tensione, generatore) e prive di picchi di tensione.

Se il cavo di rete dell'apparecchio è danneggiato, farlo sostituire dal fabbricante o dal relativo servizio di assistenza clienti o da un tecnico con qualifiche analoghe per evitare pericoli.

È consentito posare un tubo dell'acqua sul tubo dell'aria calda solo a una distanza di 1,5 m dal riscaldamento.

Alla revoca dei diritti di garanzia e all'esclusione da eventuali risarcimenti per responsabilità civile concorrono soprattutto:

- l'esecuzione di modifiche all'apparecchio (accessori compresi)
- l'utilizzo di accessori e parti di ricambio non originali Truma
- l'inosservanza delle istruzioni per l'uso e di montaggio

Utilizzare l'apparecchio esclusivamente con le relative unità di comando e i relativi accessori Truma.

Decade, inoltre, la licenza d'uso dell'apparecchio e, in alcuni paesi, anche il permesso di circolazione del veicolo.

Istruzioni di montaggio



Il prodotto Truma deve essere installato, riparato e sottoposto a prova di funzionamento solamente da personale qualificato nel rispetto delle istruzioni per l'uso e di montaggio e delle regole della tecnica attualmente riconosciute. Con personale qualificato s'intendono persone che, sulla base della formazione professionale, delle conoscenze e delle esperienze acquisite con i prodotti Truma e le norme pertinenti, sono in grado di eseguire correttamente i lavori necessari e di individuare possibili pericoli.

Contenuto della fornitura

Truma E-Kit
Confezione parti di fissaggio E-Kit
Confezione viti di montaggio E-Kit
Confezione componenti elettrici di montaggio E-Kit

Accessori opzionali

Adattatore tubo

Scelta della posizione

Dimensioni

(Tutte le dimensioni sono espresse in mm)

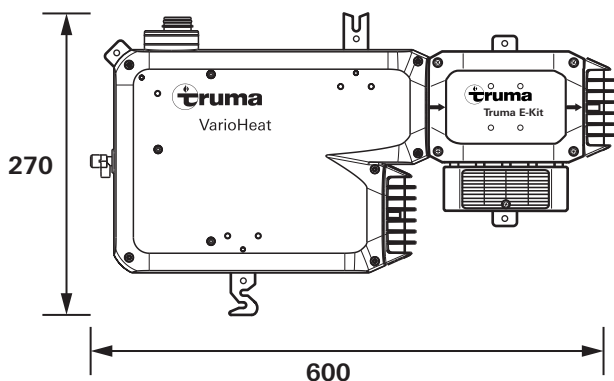

Fig. 1

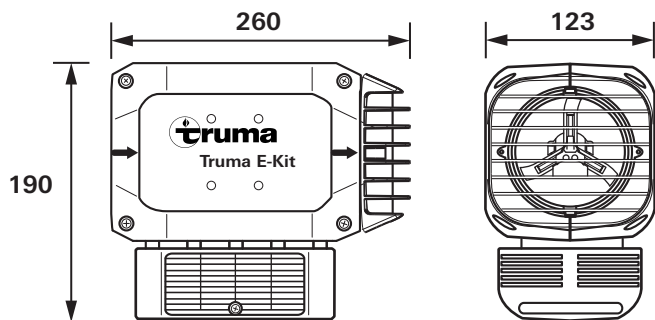

Fig. 2

Installare Truma E-Kit in un punto protetto dall'umidità e dal bagnato. L'installazione sotto lavandini o serbatoi dell'acqua non è consentita.

È consentito posare un tubo dell'acqua sul tubo dell'aria calda solo a una distanza di 1,5 m dal riscaldamento.

Non installare Truma E-Kit nella cabina di guida di un camper.

In generale, installare Truma E-Kit in modo da potervi accedere facilmente, in qualsiasi momento, per interventi di assistenza e consentire agevoli operazioni di smontaggio e rimontaggio.

La distanza tra Truma E-Kit e le parti del veicolo o di mobilio limitrofe deve essere di almeno 6 mm su tutti i lati.

Non bloccare le uscite dell'aria calda del Truma E-Kit. L'aria calda deve poter fluire senza ostacoli per almeno 30 cm.

A seconda della situazione di montaggio, prevedere lo spazio aggiuntivo necessario per i collegamenti (tubi dell'aria calda e di ricircolo).

Installare Truma E-Kit in modo che, durante il normale funzionamento in marcia, il conducente o i passeggeri non possano venire a contatto con l'apparecchio.

Il funzionamento di parti importanti del veicolo non deve essere pregiudicato.

Non installare Truma E-Kit subito sotto una presa a muro.

Per non danneggiare componenti interni dell'apparecchio, non fissare cavi o tubi dell'acqua all'alloggiamento dello stesso.

Verificare che il pianale, il doppio pianale o il doppiofondo del veicolo siano sufficientemente robusti da consentire il fissaggio del riscaldamento. Qualora non siano idonei, realizzare prima una base di portata sufficiente (ad es. incollando una lastra di compensato al pianale). Per il montaggio a parete, rispettare gli stessi requisiti.

Montare Truma E-Kit nel veicolo solo con la staffa di montaggio fornita.

Posizione di montaggio

Montaggio a pavimento

Montare il Truma E-Kit solo in piano e con un'inclinazione orizzontale massima di $\pm 10^\circ$.

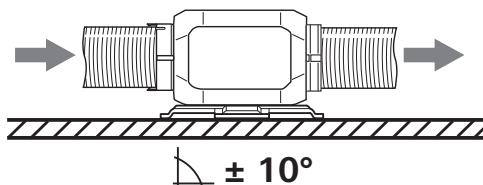



Fig. 3

 Non è consentito il montaggio inclinato (inclinazione $> \pm 10^\circ$).

Montaggio a parete

Montare il Truma E-Kit a parete solo in orizzontale. L'inclinazione orizzontale non deve superare $\pm 10^\circ$.

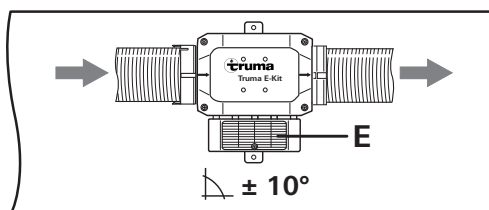



Fig. 4

 L'alloggiamento della centralina elettronica (E) deve essere rivolto verso il basso. Non è consentito il montaggio verticale, né inclinato (inclinazione $> \pm 10^\circ$).

Preparazione

Installare Truma VarioHeat secondo le istruzioni nel relativo manuale.

Avvitare saldamente (2,5 Nm) la staffa di montaggio (1) al Truma E-Kit con due viti PT (5x14 mm) frazionandovi una rosetta elastica (fig. 05 I/II).

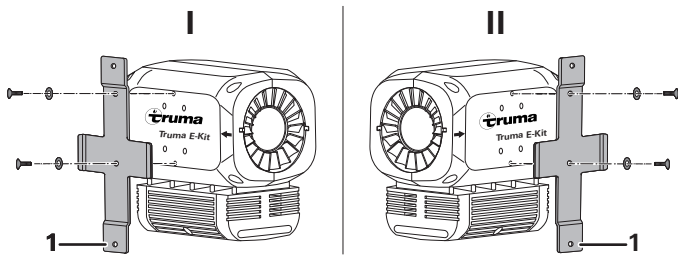

Fig. 5

Varianti di montaggio

Il Truma E-Kit può essere montato direttamente sul Truma VarioHeat o integrato nella distribuzione dell'aria calda del Truma VarioHeat.

Montaggio su Truma VarioHeat

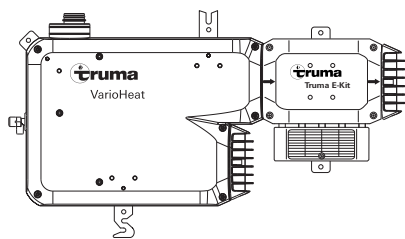

Fig. 6

Inserire Truma E-Kit sull'uscita dell'aria calda (2) del Truma VarioHeat fino a battuta e avvitare saldamente la staffa di montaggio (1) con due viti (5,5x25 mm) al pianale o alla parete del veicolo. Le frecce sul Truma E-Kit indicano la direzione di flusso dell'aria calda.

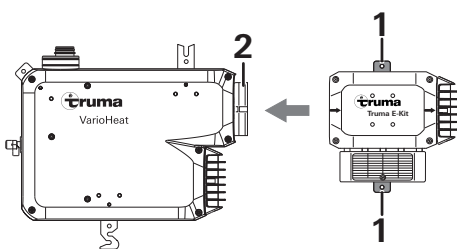

Fig. 7

Installazione nella distribuzione dell'aria calda

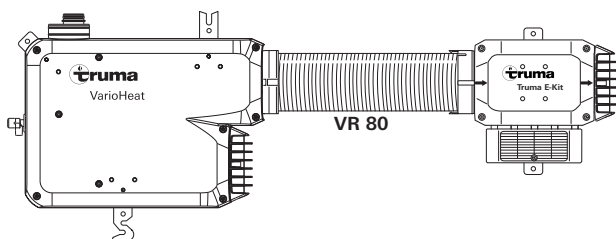

Fig. 8

i Tenere conto delle avvertenze e le informazioni supplementari nel paragrafo **Distribuzione dell'aria calda**.

Vano di montaggio separato

In caso di installazione nella distribuzione dell'aria calda, Truma E-Kit può essere montato in un vano separato. L'aspirazione dell'aria di ricircolo del Truma VarioHeat deve passare attraverso il vano di montaggio del Truma E-Kit. L'aria di ricircolo deve essere aspirata dall'abitacolo (non dal garage posteriore) verso il locale di montaggio attraverso un foro grande o tanti piccoli fori con una superficie totale minima di 150 cm². Se si installa una griglia (non fornita), rispettare gli stessi requisiti relativi alla sezione dell'apertura di aerazione (150 cm²) per l'aspirazione dell'aria.

Dimensioni minime del vano di montaggio (in mm)

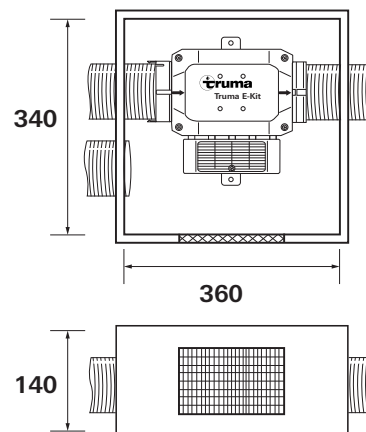

Fig. 9

L'aria di ricircolo (U) deve fluire nel vano di montaggio a lato dell'alloggiamento della centralina elettronica (E).

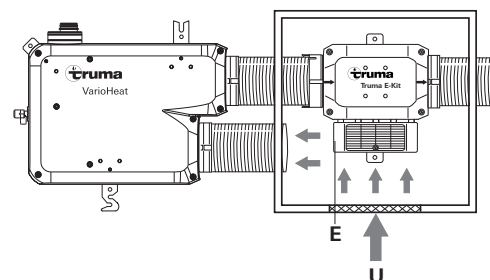

Fig. 10

Installazione di Truma E-Kit nella distribuzione dell'aria calda

i Se si installa Truma E-Kit nella distribuzione dell'aria calda, utilizzare un adattatore tubo (disponibile separatamente).

Introdurre l'adattatore tubo (3) nel Truma E-Kit finché i due agganci (4) si chiudono a scatto nell'alloggiamento. Inoltre, è possibile avvitare a fondo l'adattatore tubo (3) con due viti (2,9x13 mm) negli incavi sull'alloggiamento del Truma E-Kit.

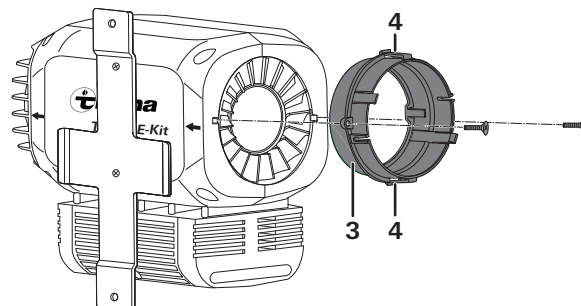

Fig. 11

Introdurre il tubo VR 80 nell'uscita dell'aria calda (2) del Truma VarioHeat e nel Truma E-Kit fino a battuta e avvitare a fondo la staffa di montaggio (1) al pianale o alla parete del veicolo con due viti (5,5 x 25 mm). Nell'installazione, tenere conto della direzione di flusso dell'aria calda.

i Le frecce sul Truma E-Kit indicano la direzione di flusso dell'aria calda.

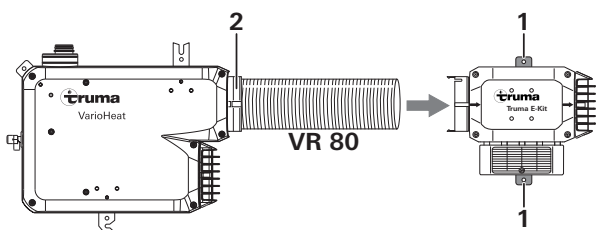

Fig. 12

Avvitare a fondo il tubo VR 80 con due viti (2,9 x 9 mm) negli incavi dell'adattatore tubo.

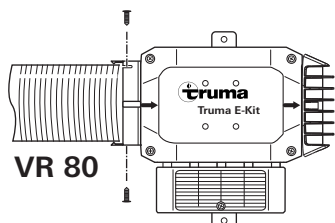

Fig. 13

Distribuzione dell'aria calda

! Pericolo di incendio o malfunzionamento in caso di errato montaggio o di utilizzo di parti non originali Truma per la distribuzione dell'aria calda.

- Per la distribuzione dell'aria calda utilizzare esclusivamente parti originali Truma. Il riscaldamento è stato testato e omologato solo con questi componenti.
- Per montare la distribuzione dell'aria calda attenersi alle relative istruzioni.

! Osservare le informazioni supplementari sulla distribuzione dell'aria calda contenute nelle istruzioni di montaggio del Truma VarioHeat!

! Se non si collega un tubo VR 80 o un gomito BG 80 all'uscita dell'aria calda del Truma E-Kit, è necessario montare una griglia (1).

i Per curve a 90° nell'impianto dell'aria calda, utilizzare il gomito BG 80 per evitare una perdita di pressione.

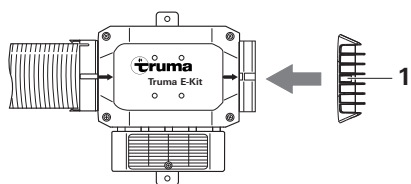

Fig. 14

Si può collegare al Truma E-Kit solo il tubo VR 80 e il gomito BG 80. Lunghezza massima complessiva del tubo (Truma E-Kit incluso) 100 cm.

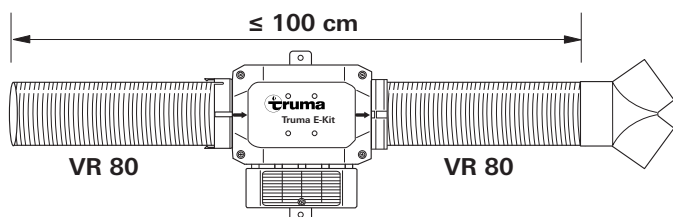

Fig. 15

Collegamento del tubo VR 80 al Truma E-Kit

Introdurre il tubo VR 80 nell'uscita dell'aria calda del Truma E-Kit fino a battuta. Il tubo dell'aria calda è tenuto in posizione dagli uncini.

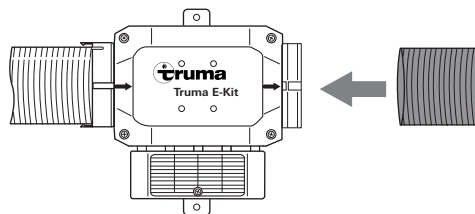

Fig. 16

Collegamento del gomito BG 80 all'adattatore tubo

! In abbinamento al Truma E-Kit si può montare solo il gomito BG 80 (39491-01) con lamelle (1). Non sono ammessi altri gomiti.

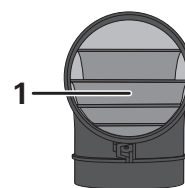

Fig. 17

Inserire il gomito BG 80 nell'adattatore tubo. I ganci (6) devono agganciarsi all'anello del gomito BG 80 (5).

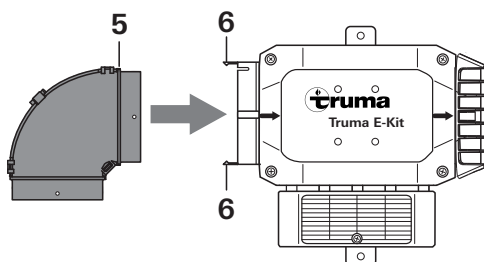

Fig. 18

Collegamento elettrico

I cavi di collegamento e i connettori non devono essere sottoposti a forze. Per lo scarico della trazione, unire i cavi di collegamento e fissarli con una fascetta serracavo alle basi di fissaggio fornite.

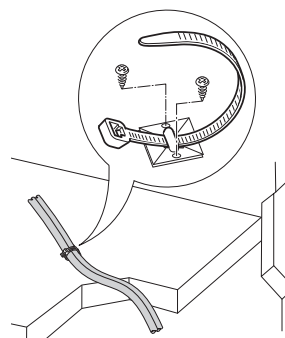

Fig. 19

Alimentazione di tensione 12 V =

Disporre le linee elettriche e i dispositivi di comando e di commutazione dei riscaldamenti all'interno del veicolo in modo tale che, in normali condizioni d'esercizio, il perfetto funzionamento degli stessi non risulti compromesso. Tutte le linee che portano all'esterno devono essere posate protette contro gli spruzzi d'acqua in corrispondenza dell'apertura.

Prima di iniziare lavori sulle parti elettriche, staccare l'apparecchio dall'alimentazione di corrente. Non basta spegnerlo dall'unità di comando!

In caso di lavori di saldatura elettrica sulla carrozzeria, staccare il collegamento del riscaldamento dalla rete di bordo.

Collegare il cavo di collegamento a 12 V alla centralina elettronica del Truma E-Kit e quindi all'alimentazione di tensione a 12 V =. Proteggere il filo positivo con un fusibile da 1 A (incluso nella fornitura) in prossimità del polo positivo della sorgente di tensione.

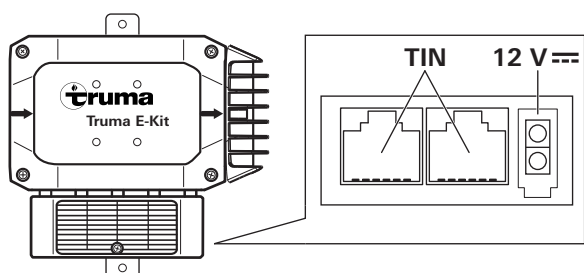

Fig. 20

Alimentazione di tensione 230 V ~

! Il collegamento elettrico a 230 V ~ deve essere eseguito esclusivamente da un tecnico qualificato (in Germania, ad es., secondo la direttiva VDE 0100, parte 721 o la norma IEC 60364-7-721). Le avvertenze per l'esecuzione del collegamento elettrico qui riportate non sono rivolte a persone inesperte, ma rappresentano informazioni supplementari per personale qualificato!

Collegare il cavo di rete posato al punto di attacco.

Posare i cavi di collegamento in modo che non sfreghino. In caso di passaggio in pareti metalliche, ad esempio, utilizzare anche isolatori passanti o paraspigoli per proteggere i cavi dagli spigoli vivi. Non fissare i cavi di collegamento al tubo di scarico fumi (del Truma VarioHeat), all'alloggiamento o ai tubi dell'aria calda del Truma E-Kit, né toccare queste parti con i cavi (distanza minima: 5 cm).

Assicurare tutti i cavi con fascette!

Per operazioni di manutenzione o riparazione è necessario installare sul veicolo un sezionatore per separare tutti i poli dalla rete con una distanza tra i contatti di almeno 3,5 mm.

Comando di Truma E-Kit

Collegare il Truma VarioHeat e l'unità di comando Truma CP plus VarioHeat al Truma E-Kit con il cavo di collegamento TIN.

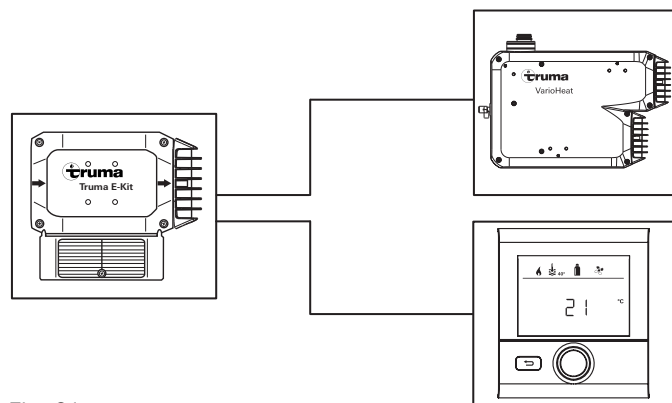

Fig. 21

Prova di funzionamento

Sottoporre infine l'apparecchio a una prova di funzionamento in base alle istruzioni per l'uso della Truma CP plus VarioHeat.

Le istruzioni per l'uso devono essere consegnate al proprietario del veicolo.

i Contrassegnare l'anno della prima messa in funzione sulla targa dati con una croce.

Specifiche tecniche

Potenza nominale con 230 V ~

Livello 1: 900 W

Livello 2: 1800 W

Potenza nominale con 12 V =

ca. 2 W

Intervallo di temperatura

da -30 °C a 50 °C

Peso

2,2 kg

Grado di protezione

IPX0B

Classe di isolamento

classe 1

Inhoudsopgave

Gebuurte symbolen	22
Gebuurte overeenkomstig de bestemming	22
Veiligheidsrichtlijnen	22

Inbouwhandleiding

Leveringsomvang	23
Accessoires	23
Plaatskeuze	23
Afmetingen	23
Inbouwpositie	23
Vorbereiding	24
Inbouwvarianten	24
Montage aan de Truma VarioHeat	24
Inbouw in de warmeluchtverdeling	24
Aparte inbouwruimte	24
De Truma E-Kit in de warmeluchtverdeling inbouwen	24
Verdeling van de warme lucht	25
Buis VR 80 aansluiten op de Truma E-Kit	25
Bocht BG 80 aansluiten op de buisadapter	25
Elektrische aansluiting	25
Voedingsspanning 12 V \equiv	26
Voedingsspanning 230 V \sim	26
Besturing Truma E-Kit	26
Controle op de goede werking	26
Technische gegevens	26

Gebuurte symbolen

 Inbouw en reparatie van het toestel mogen alleen door geschoold personeel worden uitgevoerd.

 Symbool wijst op mogelijke gevaren.

 Opmerking met informatie en tips.

 Gevaar voor oververhitting! De verwarming niet afdekken.

Gebuurte overeenkomstig de bestemming

Het toestel is uitsluitend goedgekeurd voor de inbouw en het gebruik in „kampeerwagens“ (caravans) van de voertuigklasse O, „kampeervoertuigen“ (campers) van de voertuigklasse M1 en „stacaravans“.

Veiligheidsrichtlijnen

Voor een goede werking en ter voorkoming van schade mag alleen een stroombron met een zuivere sinusspanning (bijv. spanningsvormer, generator) en zonder spanningspieken worden gebruikt.

Als de netkabel van dit toestel beschadigd wordt, moet deze door de fabrikant of zijn servicedienst of een even gekwalificeerd persoon worden vervangen, om risico's te vermijden.

Een waterleiding mag pas op een afstand van 1,5 m van de verwarming langs de warmeluchtbuis worden gelegd.

Vrijwarings- en garantieclaims vervallen en aansprakelijkheidseisen worden uitgesloten met name in onderstaande gevallen:

- veranderingen aan het toestel (inclusief toebehoren en accessoires),
- gebruik van andere dan originele Truma-onderdelen als reserveonderdelen en accessoires,
- het niet in acht nemen van de inbouwhandleiding en de gebruiksaanwijzing.

Gebruik het toestel uitsluitend met de bijbehorende bedieningspanelen en accessoires van Truma.

Bovendien vervalt de algemene typegoedkeuring van het toestel en daardoor in veel landen ook de typegoedkeuring van het voertuig.



Alleen vakkundig en geschoold personeel (vaktechnisch geschoold personeel) mag met inachtneming van de inbouwhandleiding en gebruiksaanwijzing en de meest recente regels van de techniek het Truma product inbouwen, repareren en de goede werking ervan controleren. Vaktechnisch geschoold personeel zijn personen die op grond van hun vaktechnische opleiding en scholing, hun kennis en ervaring met de producten van Truma en de toepasselijke normen de vereiste werkzaamheden correct kunnen uitvoeren en mogelijke gevaren kunnen onderkennen.

Leveringsomvang

Truma E-Kit
Onderdelenset bevestigingsmaterialen E-Kit
Onderdelenset schroeven E-Kit
Onderdelenset elektrische onderdelen E-Kit

Accessoires

Buisadapter

Plaatskeuze

Afmetingen

(Alle maten in mm)

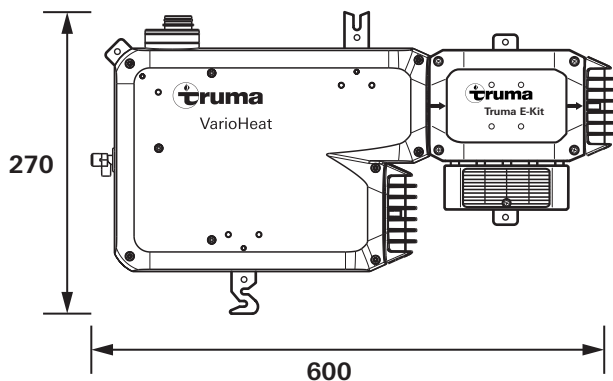

Afbeelding 1

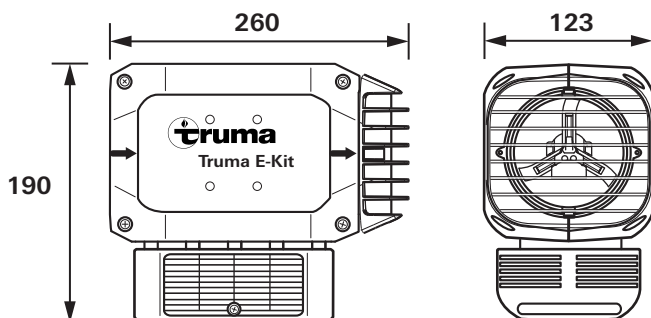

Afbeelding 2

Monteer de Truma E-Kit alleen op een plaats die beschermd is tegen vocht en nattigheid. De montage onder een wasbak of waterreservoir is niet toegestaan.

Een waterleiding mag pas op een afstand van 1,5 m van de verwarming langs de warmeluchtbus worden gelegd.

De Truma E-Kit mag niet in de cabine van een camper worden ingebouwd.

Bouw de Truma E-Kit in principe zo in dat deze voor onderhoudswerkzaamheden te allen tijde goed toegankelijk is en gemakkelijk kan worden in- en uitgebouwd.

De afstand van de Truma E-Kit tot de omliggende kast- of voertuigonderdelen moet rondom ten minste 6 mm bedragen.

De warmeluchtuitlaten van de Truma E-Kit mogen niet worden versperd. De warme lucht moet ten minste 30 cm vrij kunnen worden uitgeblazen.

Afhankelijk van de inbouwsituatie moet rekening worden gehouden met extra ruimte voor aansluitingen (warmelucht- en luchtcirculatiebuizen).

De Truma E-Kit moet zo worden ingebouwd dat de chauffeur of de passagiers normaal tijdens het rijden niet in contact kunnen komen met het toestel.

Voor het gebruik belangrijke onderdelen van het voertuig mogen in hun werking niet nadelig worden beïnvloed.

De Truma E-Kit mag niet direct onder een wandstopcontact worden ingebouwd.

Om onderdelen binnen de verwarming niet te beschadigen, mogen er geen kabels of waterleidingen aan het huis van de verwarming worden bevestigd.

Controleer of het voertuig beschikt over een dragende vloer, dubbele of tussenvloer voor het bevestigen van de verwarming – indien deze ongeschikt is eerst een dragende ondergrond maken (bijvoorbeeld een op de vloer gelijkde multiplexplaat). Voor de montage aan de wand moeten dezelfde eisen in acht worden genomen.

De Truma E-Kit mag uitsluitend met de bijgeleverde montagebeugel in het voertuig worden gemonteerd.

Inbouwpositie

Montage op de vloer

De Truma E-Kit mag uitsluitend op een gelijke ondergrond met een maximaal horizontaal afschot van $\pm 10^\circ$ worden gemonteerd.

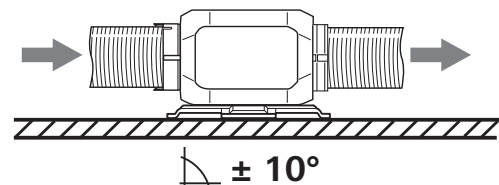

Afbeelding 3

! Schuin inbouwen (schuinstand $> \pm 10^\circ$) is niet toegestaan.

Montage aan de wand:

De Truma E-Kit mag uitsluitend horizontaal op een wand worden gemonteerd. De horizontale schuinstelling mag niet groter zijn dan $\pm 10^\circ$.

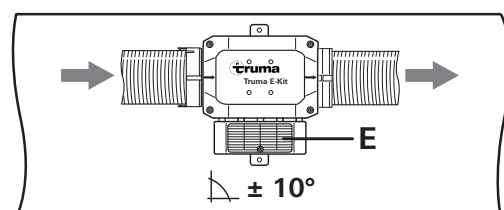

Afbeelding 4

 De behuizing van de elektronica (E) moet naar beneden wijzen. Verticaal en schuin inbouwen (schuinstand > ± 10°) is niet toegestaan.

 Extra informatie en aanwijzingen in het hoofdstuk **Warmeluchtverdeling** moeten in acht worden genomen.

Vorbereitung

De Truma VarioHeat zoals beschreven in de inbouwhandleiding monteren.

De montagebeugel (1) met twee PT-schroeven (5x14 mm) aan de Truma E-Kit vastschroeven (2,5 Nm), daarbij voor elke schroef een verende sluitring gebruiken (afb. 05 I/II).

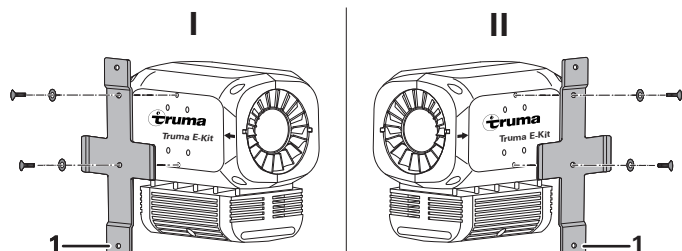

Afbeelding 5

Inbouwvarianten

De Truma E-Kit kan direct aan de Truma VarioHeat worden gemonteerd of in de warmeluchtverdeling van de Truma VarioHeat worden ingebouwd.

Montage aan de Truma VarioHeat

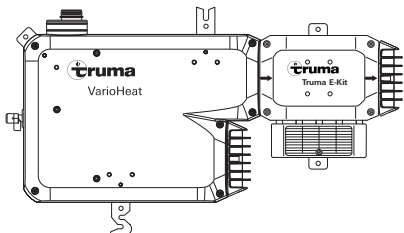

Afbeelding 6

De Truma E-Kit wordt tot de aanslag op de warmeluchtuitgang (2) van de Truma VarioHeat geschoven en de montagebeugel (1) met twee schroeven (5,5x25 mm) aan de vloer of de wand van het voertuig vastgeschroefd. De pijlen op de Truma E-Kit geven de doorstroomrichting van de hete lucht aan.

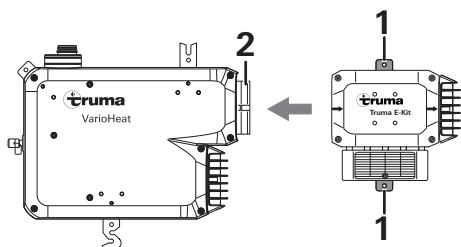

Afbeelding 7

Inbouw in de warmeluchtverdeling

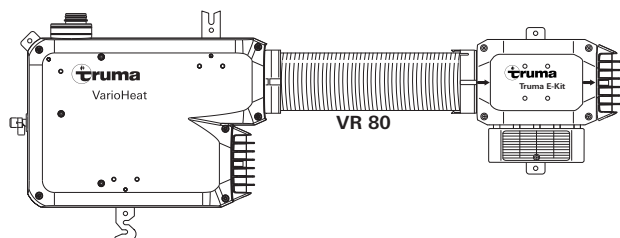

Afbeelding 8

Aparte inbouwruimte

Bij de inbouw in de warmeluchtverdeling kan de Truma E-Kit in een aparte inbouwruimte worden geïnstalleerd. De omgevingslucht van de Truma VarioHeat moet via de inbouwruimte van de Truma E-Kit worden aangezogen. De omgevingslucht moet via één grote of meerdere kleine openingen met een totale oppervlakte van min. 150 cm² vanuit de woonruimte (niet de garage achterin) naar de inbouwruimte worden aangezogen. Als er een rooster (niet bijgeleverd) wordt geïnstalleerd, dan moeten dezelfde eisen ten aanzien van de doorlaatbare oppervlakte (150 cm²) voor het aanzuigen van lucht in acht worden genomen.

Minimummaten van de inbouwruimte (in mm)

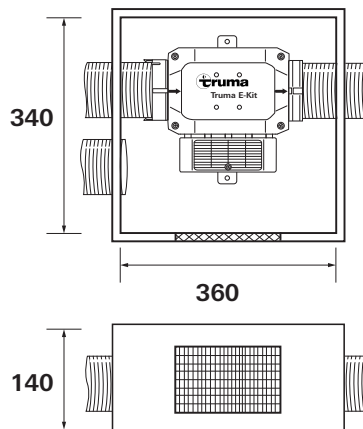

Afbeelding 9

De circulatielucht (U) moet aan de kant van de behuizing van de elektronica (E) de inbouwruimte in stromen.

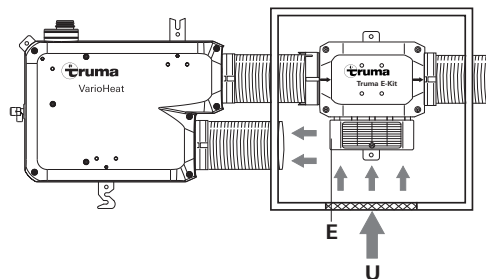

Afbeelding 10

De Truma E-Kit in de warmeluchtverdeling inbouwen

 Als de Truma E-Kit in de warmeluchtverdeling wordt ingebouwd, moet er een buisadapter (apart verkrijgbaar) worden gebruikt.

Schuif de buisadapter (3) in de Truma E-Kit tot de twee klemmen (4) in het huis zijn vastgeklikt. Daarnaast kan de buisadapter (3) met twee schroeven (2,9x13 mm) in de uitsparingen in het huis van de Truma E-Kit worden vastgeschroefd.

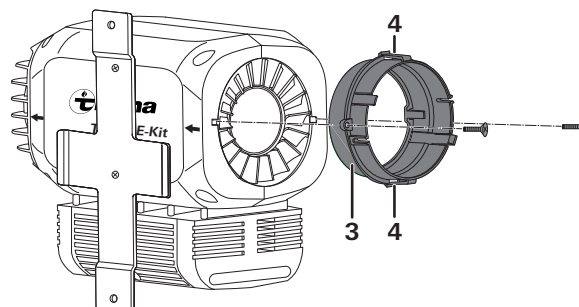

Afbeelding 11

Schuif buis VR 80 tot de aanslag in de warmeluchtuitlaat (2) van de Truma VarioHeat en in de Truma E-Kit en schroef de montagebeugel (1) met twee schroeven (5,5 x 25 mm) vast aan de vloer of de wand van het voertuig. Let bij de montage op de doorstroomrichting van de hete lucht.

i De pijlen op de Truma E-Kit geven de doorstroomrichting van de hete lucht aan.

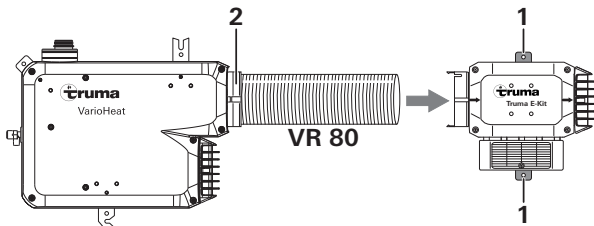

Afbeelding 12

Schroef de buis VR 80 met twee schroeven (2,9 x 9 mm) vast in de uitsparingen van de buisadapter.

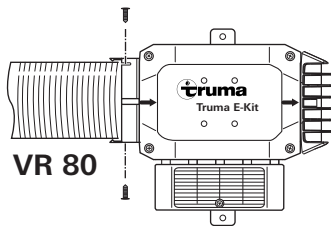

Afbeelding 13

Verdeling van de warme lucht

! Risico van een brand of een verkeerde werking bij verkeerde inbouw of gebruik van andere dan originele Truma onderdelen voor de warmeluchtverdeling.

- Gebruik uitsluitend originele Truma onderdelen voor de warmeluchtverdeling. De verwarming is alleen met deze onderdelen gekeurd en toegelaten.
- Houd u bij de montage van de warmeluchtverdeling aan de inbouwhandleiding.

! Extra informatie over de warmeluchtverdeling in de inbouwhandleiding van de Truma VarioHeat dient in acht te worden genomen!

! Als er op de warmeluchtuitgang van de Truma E-Kit geen buis VR 80 of bocht BG 80 wordt aangesloten, moet er een rooster (1) worden geplaatst.

i Voor 90° bochten in het warmeluchtsysteem moet de bocht BG 80 worden gebruikt om drukverlies te voorkomen.

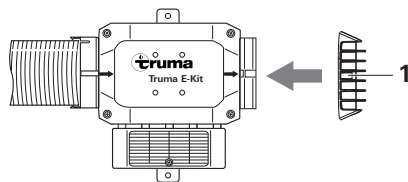

Afbeelding 14

Op de Truma E-Kit mogen uitsluitend de buis VR 80 en de bocht BG 80 worden aangesloten. De maximale lengte van de rookgasafvoerbuis (incl. Truma E-Kit) bedraagt 100 cm.

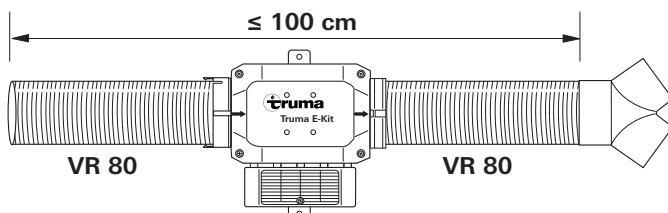

Afbeelding 15

Buis VR 80 aansluiten op de Truma E-Kit

Schuif buis VR 80 tot de aanslag in de warmeluchtuitgang van de Truma E-Kit. De warmeluchtbuis wordt door weerhaken op de plaats gehouden.

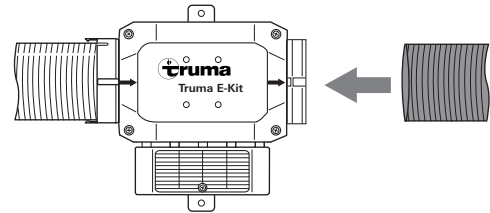

Afbeelding 16

Bocht BG 80 aansluiten op de buisadapter

! In combinatie met de Truma E-Kit mag alleen de bocht BG 80 (39491-01) met lamellen (1) worden gemonteerd. Andere bochten zijn niet toegestaan.

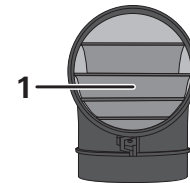

Afbeelding 17

Bocht BG 80 in de buisadapter schuiven. De haken (6) moeten achter de ring van de bocht BG 80 (5) klikken.

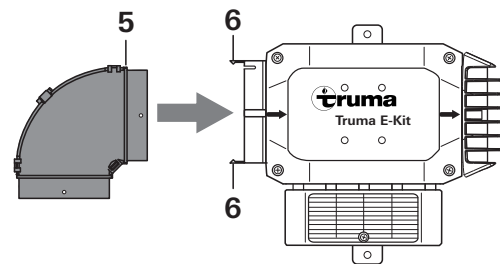

Afbeelding 18

Elektrische aansluiting

Op de aansluitkabels en stekkers mogen geen krachten staan. Als treklasting de aansluitkabels bundelen en met elk een kabelbinder aan de bijgeleverde bevestigingsvoeten bevestigen.

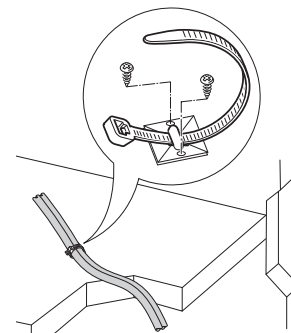

Afbeelding 19

Voedingsspanning 12 V =

Elektrische leidingen en schakel- en regelapparatuur voor verwarmingstoestellen moeten in het voertuig zo zijn aangebracht dat de correcte werking ervan onder normale gebruiksomstandigheden niet nadelig kan worden beïnvloed. Alle naar buiten lopende leidingen moeten bij de doorvoer spatwaterdicht zijn uitgevoerd.

Alvorens te beginnen met werkzaamheden aan elektrische onderdelen moet het toestel van de stroomtoevoer worden gescheiden. Uitschakelen via het bedieningspaneel is niet voldoende!

Bij elektrisch lassen aan de carrosserie moet de aansluiting van het toestel van het boordnet worden gescheiden.

De 12 V-aansluitkabel op de printplaat van de Truma E-Kit schuiven en met de 12 V = voeding verbinden. De plusleiding met een 1A zekering (bijgeleverd) in de buurt van de pluspool van de spanningsbron zekeren.

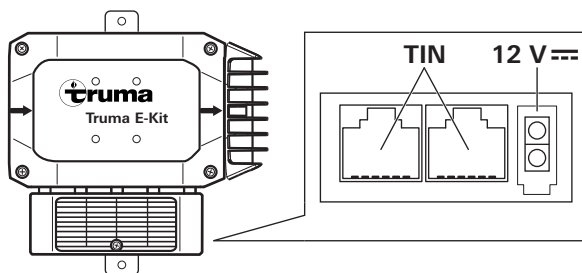

Afbeelding 20

Voedingsspanning 230 V ~

! De elektrische aansluiting 230 V ~ mag uitsluitend door geschoold personeel (in Duitsland bijv. volgens VDE 0100, deel 721 of IEC 60364-7-721) worden uitgevoerd. De hier afgedrukte aanwijzingen zijn geen uitnodiging aan leken om zelf de elektrische aansluiting te maken, maar dienen als extra informatie voor de ter zake kundige monteur die door de gebruiker met de montage wordt belast!

De naar het aansluitpunt gelegde netkabel aansluiten.

Leg de aansluitkabels zo dat deze niet ergens langs kunnen schuren. Plaats bovendien bij scherpe randen, bijvoorbeeld in doorvoeren van metalen wanden, doorvoertulen of randbeschermingsprofielen. De aansluitkabels mogen niet aan de rookgasafvoerbuïs (van de Truma VarioHeat), aan het huis of aan de warmeluchtbuïzen van de Truma E-Kit worden bevestigd, noch deze aanraken (minimumafstand: 5 cm).

Alle kabels moeten met klemmen worden vastgezet!

Voor onderhouds- of reparatiewerkzaamheden dient aan voertuigzijde een scheidingsinrichting voorhanden te zijn waarmee alle polen met een contactafstand van ten minste 3,5 mm van het net kunnen worden gescheiden.

Besturing Truma E-Kit

Met een TIN-verbindingkabel de Truma VarioHeat en het bedieningspaneel Truma CP plus VarioHeat met de Truma E-Kit verbinden.

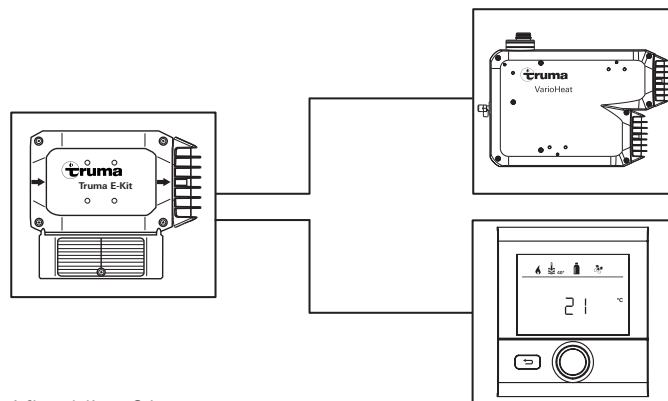

Afbeelding 21

Controle op de goede werking

Daarna volgens de gebruiksaanwijzing van de Truma CP plus VarioHeat alle functies van het toestel controleren.

De gebruiksaanwijzing moet aan de houder van het voertuig worden overhandigd.

i Het jaar waarin de verwarming in gebruik wordt genomen, moet op het typeplaatje worden aangekruist.

Technische gegevens

Nominaal vermogen bij 230 V ~

Stand 1: 900 W

Stand 2: 1800 W

Nominaal vermogen bij 12 V =

ca. 2 W

Temperatuurbereik

-30 °C tot 50 °C

Gewicht

2,2 kg

IP-classificatie

IPX0B

Veiligheidsklasse

Klasse 1

Indholdsfortegnelse

Anvendte symboler	27
Tilsigtet brug	27
Sikkerhedsanvisninger	27
Monteringsanvisning	
Leveringsomfang	28
Ekstra tilbehør	28
Placering	28
Mål	28
Monteringsposition	28
Klargøring	29
Monteringsløsninger	29
Montering på Truma VarioHeat	29
Integrering i varmluftfordelingen	29
Separat monteringsrum	29
Montering af Truma E-Kit i varmluftfordeling	29
Varmluftfordeling	30
Tilslutning af rør VR 80 til Truma E-Kit	30
Tilslutning af rørbøjning BG 80 til røradapter	30
Elektrisk tilslutning	30
Spændingsforsyning 12 V \equiv	31
Spændingsforsyning 230 V \sim	31
Styring Truma E-Kit	31
Funktionskontrol	31
Tekniske data	31

Anvendte symboler



Montering og reparation af anlægget må kun udføres af fagfolk.



Symbolet henviser til mulige farer.



Henvielse med informationer og tips.



Fare for overophedning! Dæk ikke varmeanlægget til.

Tilsigtet brug

Anlægget er udelukkende godkendt til montage og drift i »campingvogne« (caravans) i køretøjsklasse O, »autocampere« (motorcaravans) i køretøjsklasse M1 og »mobilhomes«.

Sikkerhedsanvisninger

For at sikre en problemfri drift og for at undgå skader må der kun anvendes kilder med ren sinuskurve (f.eks. spændingstransformer, generator) og uden spændingsspidser til spændingsforsyningen.

Hvis nettilslutningsledningen til dette anlæg bliver beskadiget, skal den udskiftes af producenten eller dennes kundeservice eller en lignende kvalificeret person for at undgå risici.

Et vandrør skal have en afstand på 1,5 m til varmeanlægget ved varmlufttrøret.

Garantien bortfalder, og producenten fralægger sig ethvert ansvar:

- ved ændringer på anlægget (inklusive tilbehør),
- hvis der ikke anvendes originale Truma-dele som reservedele og tilbehør,
- hvis monterings- og brugsanvisningen ikke følges.

Driv kun anlægget med de tilhørende betjeningsdele og tilbehør fra Truma.

Desuden bortfalder brugsretten til anlægget og dermed også køretøjets typegodkendelse i mange lande.

Monteringsanvisning



Kun fagkyndigt og uddannet personale (fagfolk) må montere og reparere Truma-produktet samt udføre funktionskontrollen ved overholdelse af monterings- og brugsanvisningen og de aktuelt anerkendte tekniske regler. Fagfolk er personer, der på grund af deres faglige uddannelse og kurser, deres kendskab og erfaringer med Truma-produkter og de relevante standarder kan gennemføre det nødvendige arbejde korrekt og kan identificere mulige farer.

Leveringsomfang

Truma E-Kit
Tilbehørssæt fastgørelse E-Kit
Tilbehørssæt skruer E-Kit
Tilbehørssæt elektriske dele E-Kit

Ekstra tilbehør

Røradapter

Placering

Mål
(alle mål i mm)

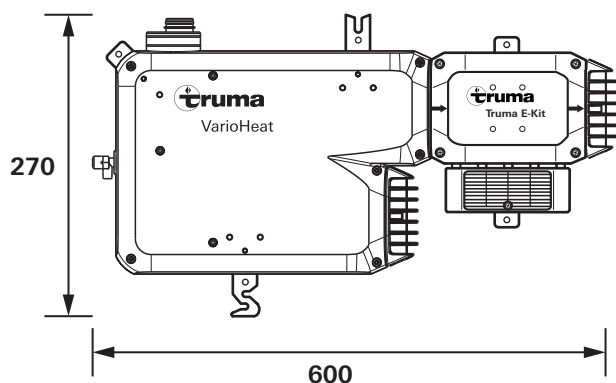

Figur 1

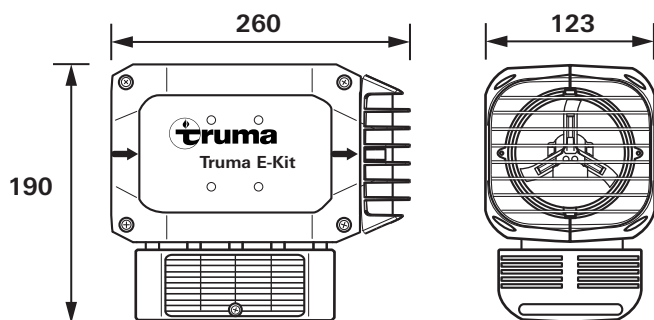

Figur 2

Monter kun Truma E-Kit et sted, der er beskyttet mod fugt og vand. Montering under håndvaske eller vandbeholdere er ikke tilladt.

Et vandrør skal have en afstand på 1,5 m til varmeanlægget ved varmlufttrøret.

Truma E-Kit må ikke monteres i en autocampers førerhus.

Truma E-Kit skal monteres, så det altid er let tilgængeligt til servicearbejde og nemt kan afmonteres og monteres.

Truma E-Kits afstand til omkringstående møbel- eller køretøjsdele skal overalt udgøre mindst 6 mm.

Varmluftudgangene på Truma E-Kit må ikke blokeres. Den varme luft skal frit kunne blæses mindst 30 cm ud.

Alt efter monteringsituationen skal der være ekstra plads til tilslutninger (varme- og recirkulationluftsrør).

Truma E-Kit skal monteres således, at føreren eller passagerne ikke kan berøre anlægget under den normale kørsel.

Funktionen for køretøjets vigtige dele må ikke påvirkes.

Truma E-Kit må ikke monteres umiddelbart under en stikdåse i væggen.

For at undgå beskadigelse af komponenter inde i anlægget må der ikke monteres ledninger eller vandrør på anlæggets hus.

Kontroller, at køretøjet er udstyret med et bæredygtigt gulv eller dobbeltgulv til fastgørelse af varmeanlægget. Er dette ikke tilfældet, skal der etableres et bæredygtigt underlag (f.eks. krydsfiner limet fast på gulvet). De samme krav skal overholdes i tilfælde af montering på en væg.

Truma E-Kit må kun monteres i køretøjet med det vedlagte monteringsbeslag.

Monteringsposition

Gulvmontering:

Truma E-Kit må kun monteres på et plant underlag med en maksimal, horisontal hældning på $\pm 10^\circ$.

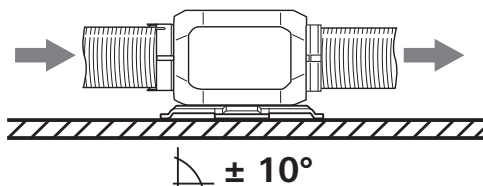

Figur 3

 En skrå monteringsposition (hældning $> \pm 10^\circ$) er ikke tilladt.

Vægmontering:

Truma E-Kit må kun monteres vandret på en væg. Den horisontale hældning må ikke være større end $\pm 10^\circ$.

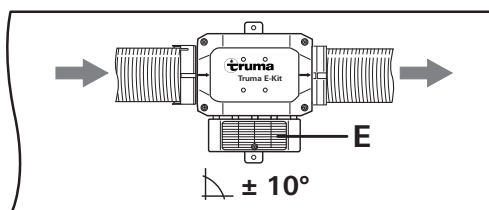

Figur 4

 Elektronikhuset (E) skal vende nedefter. En lodret og skrå monteringsposition (hældning $> \pm 10^\circ$) er ikke tilladt.

Klargøring

Monter Truma VarioHeat iht. specifikationerne i monteringsanvisningen.

Skrue monteringsbeslaget (1) fast (2,5 Nm) på Truma E-Kit med to PT-skruer (5x14 mm). Placer en fjederskive mellem komponenterne (figur 05 I/II).

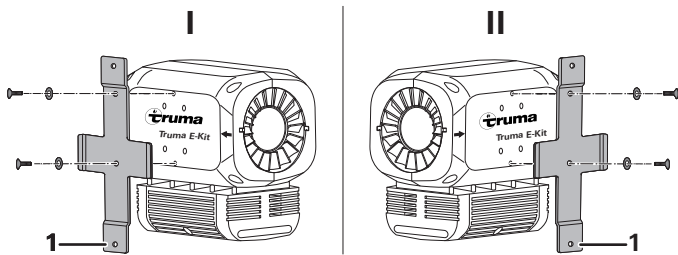

Figur 5

Monteringsløsninger

Truma E-Kit kan monteres direkte på Truma VarioHeat eller integreres i Truma VarioHeat varmluftfordelingen.

Montering på Truma VarioHeat

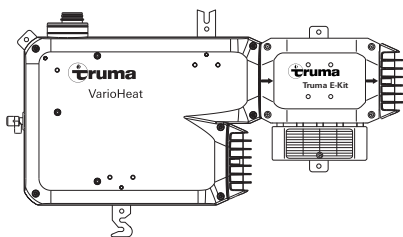

Figur 6

Truma E-Kit sættes helt på varmluftudgangen (2) på Truma VarioHeat og monteringsbeslaget (1) skrues fast til køretøjets gulv eller væg med to skruer (5,5x25 mm). Pilene på Truma E-Kit angiver den varme lufts gennemstrømningsretning.

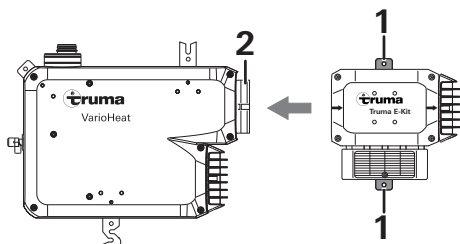

Figur 7

Integrering i varmluftfordelingen

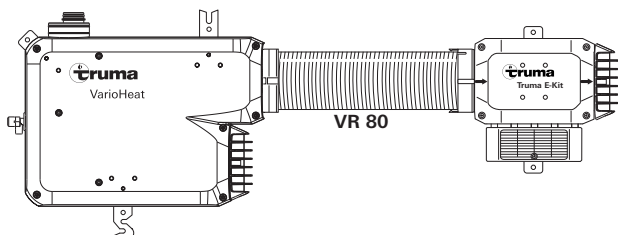

Figur 8

i Overhold de ekstra informationer og henvisninger i afsnittet **Varmluftfordeling**.

Separat monteringsrum

Truma E-Kit kan installeres i et separat monteringsrum under monteringen i varmluftfordelingen. Cirkulationsluftindtaget på Truma VarioHeat skal føres gennem monteringsrummet på Truma E-Kit. Cirkulationsluftindtag skal ske via et stort hul eller flere mindre huller til monteringsrummet med en samlet overflade på min. 150 cm² baseret på opholdsrummet (ikke bagagerummet). Monteres et gitter (medfølger ikke), skal de samme krav til luftindsugningen overholdes for det gennemstrømmede tværsnitsområde (150 cm²).

Minimumsmål for monteringsrummet (i mm)

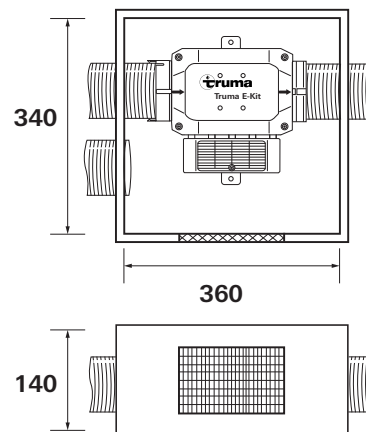

Figur 9

Recirkulationsluften (U) skal strømme ind i monteringsrummet fra elektronikhusets (E) side.

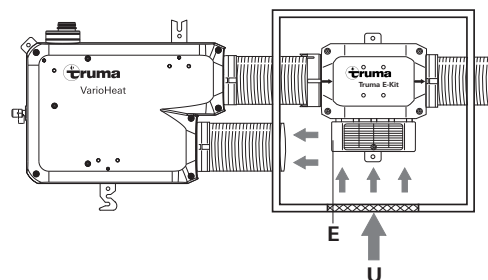

Figur 10

Montering af Truma E-Kit i varmluftfordeling

i Monteres Truma E-Kit i varmluftfordelingen, skal der bruges en røradapter (skal bestilles separat).

Sæt røradapteren (3) på Truma E-Kit, så de to låsetappe (4) går i hak i huset. Røradapteren (3) kan også skrues fast i fordybningerne på Truma E-Kits hus med to skruer (2,9x13 mm).

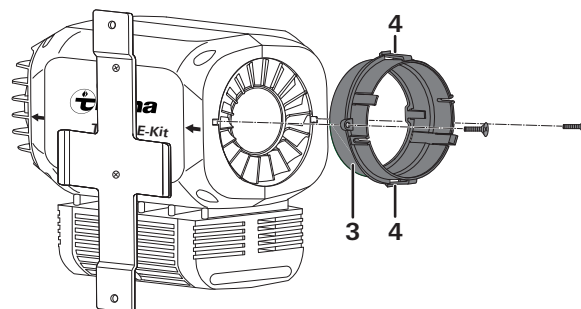

Figur 11

Før rør VR 80 helt ind i varmluftudgangen (2) på Truma VarioHeat samt i Truma E-Kit og skru monteringsbeslaget (1) fast i køretøjets gulv eller væg med to skruer (5,5 x 25 mm). Vær opmærksom på den varme lufts gennemstrømningsretning under monteringen.

i Pilene på Truma E-Kit angiver den varme lufts gennemstrømningsretning.

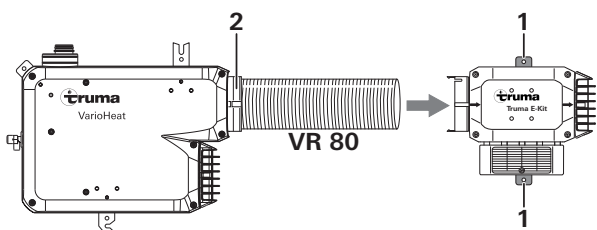

Figur 12

Skru rør VR 80 fast i røradapterens fordybninger med to skrueer (2,9 x 9 mm).

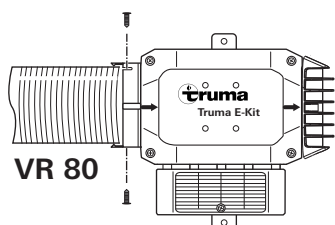

Figur 13

Varmluftfordeling

! Risiko for en brand eller en fejlfunktion ved forkert montering eller anvendelsen af andre dele end originale Truma-dele til varmluftfordelingen.

- Anvend kun originale Truma-dele til varmluftfordelingen. Varmeanlægget er kun kontrolleret og godkendt med disse dele.
- Følg monteringsanvisningen ved montering af varmluftfordelingen.

! Vær opmærksom på ekstra informationer om varmluftfordelingen i monteringsanvisningen til Truma VarioHeat!

! Tilsluttes der intet rør VR 80 eller ingen rørbøjning BG 80 til varmluftudgangen på Truma E-Kit, skal der monteres et gitter (1).

i Der skal bruges en rørbøjning BG 80 til 90°-vinkler i varmluftsystemet, så tryktab forhindres.

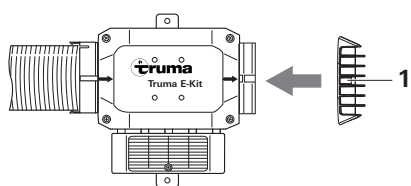

Figur 14

Kun rør VR 80 eller rørbøjning BG 80 må tilsluttes på Truma E-Kit. Den maksimale samlede rørlængde (inklusive Truma E-Kit) udgør 100 cm.

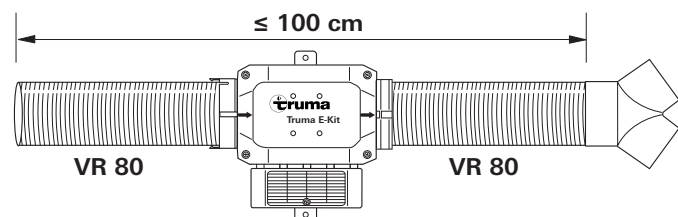

Figur 15

Tilslutning af rør VR 80 til Truma E-Kit

Sæt rør VR 80 helt ind i varmluftudgangen på Truma E-Kit. Varmflurøret holdes på plads af modhager.

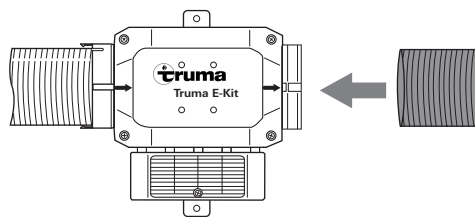

Figur 16

Tilslutning af rørbøjning BG 80 til røradapter

! På Truma E-Kit må der kun monteres rørbøjning BG 80 (39491-01) med lameller (1). Andre rørbøjninger er ikke tilladte.

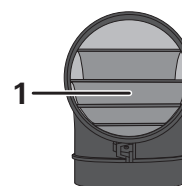

Figur 17

Sæt rørbøjningen BG 80 ind i røradapteren. Krogene (6) skal gå i hak i ringen på rørbøjningen BG 80 (5).

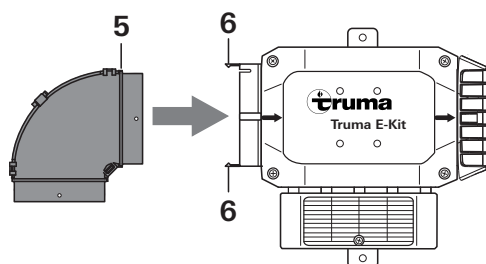

Figur 18

Elektrisk tilslutning

Tilslutningskabler og stik må ikke udsættes for belastning. Saml tilslutningskablerne til trækaflastningen og bind dem fast i de medfølgende sokler med en kabelbinder.

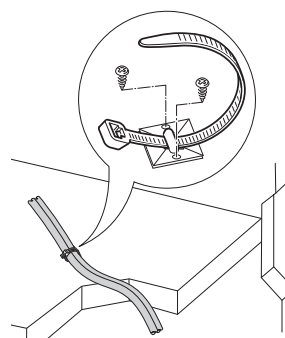

Figur 19

Spændingsforsyning 12 V =

El-ledninger, koblings- og styreenheder til varmeanlæg skal placeres i køretøjet, så de fungerer korrekt under normale forhold. Alle ledninger, der fører udenfor, skal monteres stænk-vandstæt i hullet.

Afbryd strømtilførslen til anlægget, inden du arbejder på elektriske dele. Det er ikke tilstrækkeligt at slukke det på betjeningsdelen!

Anlægget kobles fra køretøjets ledningsnet under elektrisk svejsning på karosseriet.

Forbind 12 V tilslutningskablet i Truma E-Kits elektronik og forbind det med 12 V = spændingsforsyningen. Plusledningen sikres med en 1 A-sikring (følger med ved leveringen) i nærheden af spændingskildens pluspol.

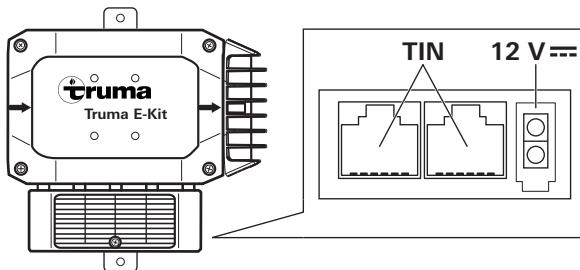

Figur 20

Spændingsforsyning 230 V ~

! Elektrisk tilslutning på 230 V ~ må kun udføres af en fagudlært (i Tyskland f.eks. iht. VDE 0100, del 721 eller IEC 60364-7-721). De her anførte anvisninger er ikke en opfordring til private om selv at forsøge en elektrisk tilslutning, men er derimod ekstra information til en fagudlært!

Tilslut det netkabel, der er trukket hen til tilslutningspunktet.

Udlæg tilslutningskablerne, så de ikke skurrer mod hinanden. Brug desuden gennemføringstykker eller beskyttelsesprofiler ved skarpe kanter f.eks. ved gennemføring i metalvægge. Tilslutningskablerne må ikke fastgøres på aftræksrøret (på Truma VarioHeat), huset eller varmlufttrørene på Truma E-Kit og må ikke berøre disse (minimumsafstand: 5 cm).

Alle kabler skal sikres med spændebånd!

Ved vedligeholdelses- og reparationsarbejder skal der på køretøjssiden være en skilleanordning, der helt bryder spændingen, med minimum 3,5 mm kontaktafstand.

Styring Truma E-Kit

Forbind Truma VarioHeat og betjeningsdel Truma CP plus VarioHeat med Truma E-Kit ved hjælp af et TIN-forbindelseskabel.

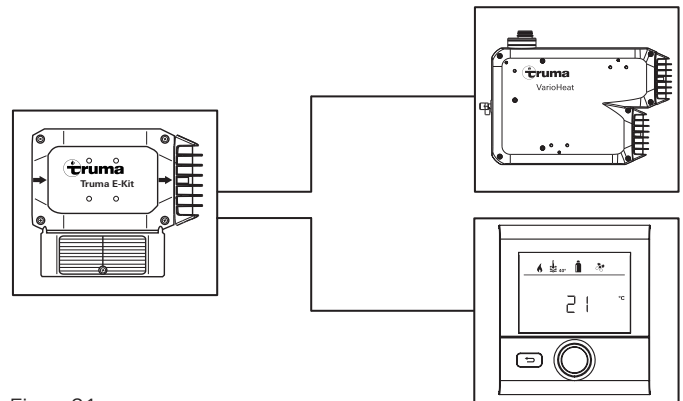

Figur 21

Funktionskontrol

Efterfølgende skal alle funktioner i Truma CP plus VarioHeat kontrolleres iht. brugsanvisningen.

Brugsanvisningen skal udleveres til indehaveren af køretøjet.

i Året for første ibrugtagning skal afkrydses på typeskiltet.

Tekniske data

Mærkeeffekt ved 230 V ~

Trin 1: 900 W

Trin 2: 1800 W

Mærkeeffekt ved 12 V =

ca. 2 W

Temperaturområde

-30 °C til 50 °C

Vægt

2,2 kg

Beskyttelsesgrad

IPX0B

Kapslingsklasse

Klasse 1

Innehållsförteckning

Symboler som används	32
Ändamålsenlig användning	32
Säkerhetsanvisningar	32

Monteringsanvisning

Leveransomfattning	33
Alternativt tillbehör	33
Val av plats	33
Mått	33
Monteringsläge	33
Förberedelse	34
Monteringsvarianter	34
Montering på Truma VarioHeat	34
Montering i varmluftsfordelningen	34
Separat monteringsutrymme	34
Montera Truma E-Kit i varmluftsfordelningen	34
Varmluftsfordelning	35
Ansluta rör VR 80 till Truma E-Kit	35
Ansluta knärör BG 80 till röradaptern	35
Elanslutning	35
Spänningsförsörjning 12 V \equiv	36
Spänningsförsörjning 230 V \sim	36
Styrenhet Truma E-Kit	36
Funktionskontroll	36
Tekniska data	36

Symboler som används



Montering och reparation av enheten får endast utföras av fackpersonal.



Symbolen pekar på möjliga risker.



Anvisning med information och tips.



Risk för överhettning! Värmaren får inte övertäckas.

Ändamålsenlig användning

Enheten är endast godkänd för montering och drift i "husvagnar" (caravans) i fordonsklass O, "husbilar" (motorcaravans) i fordonsklass M1 och "villavagnar".

Säkerhetsanvisningar

För en störningsfri drift och för att undvika skador får endast strömkällor med ren sinusström (t.ex. spänningsomvandlare, generator) och utan spänningstoppar användas för strömförsörjningen.

När enhetens nätanslutningsledning är skadad, måste den bytas ut av tillverkaren eller dess kundtjänst eller en annan person med liknande kvalifikation, för att undvika faror.

Vattenledningen får inte dras närmare än 1,5 m från värmaren på varmluftsroret.

Särskilt i följande fall upphör garantin att gälla och inga ersättningsanspråk kan ställas:

- Om förändringar görs på enheten (inklusive tillbehör).
- Om reservdelar och tillbehör som inte är originaldelar från Truma används.
- Om monterings- och bruksanvisningen inte följs.

Enheten får endast användas med motsvarande manöverenheter och tillbehör från Truma.

Dessutom upphör enhetens typgodkännande att gälla och därmed i många länder även fordonets typgodkännande.

Monteringsanvisning



Endast sakkunnig och utbildad personal (fackpersonal) får montera, reparera och funktionskontrollera Truma produkten under iakttagande av monterings- och bruksanvisningen och aktuella, godkända tekniska regler. Fackpersonal är personer som tack vare sin yrkesutbildning och vidareutbildning, sina kunskaper och erfarenheter med produkter från Truma och de tillämpliga standarderna, kan genomföra nödvändiga arbeten korrekt och känna igen möjliga risker.

Leveransomfattning

Truma E-Kit
Tillbehörssats fäste E-Kit
Tillbehörssats skruvar E-Kit
Tillbehörssats elkomponenter E-Kit

Alternativt tillbehör

Röradapter

Val av plats

Mått
(Alla mått i mm)



Bild 1



Bild 2

Montera Truma E-Kit på en plats där det är skyddat mot fukt och väta. Installation under tvättfat och vattenbehållare är inte tillåten.

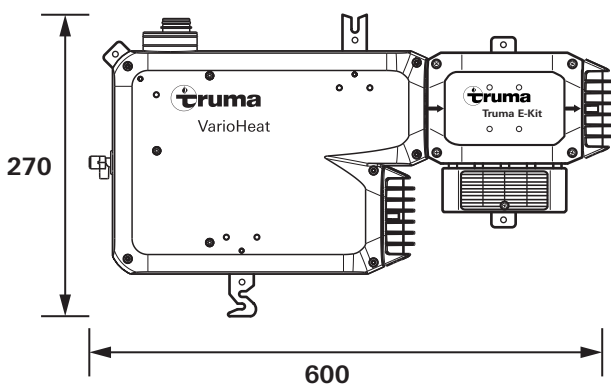
Vattenledningen får inte dras närmare än 1,5 m från värmaren på varmluftsroret.

Truma E-Kit får inte byggas in i förarhytten i en husbil.

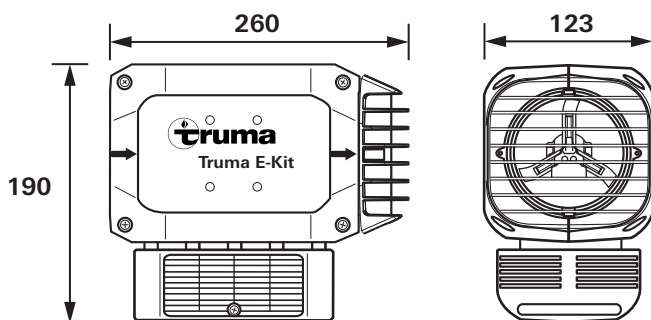
Truma E-Kit skall principiellt monteras på ett sådant sätt att det är lätt tillgängligt för servicearbeten och enkelt kan demonteras och återmonteras.

Avståndet mellan Truma E-Kit och närliggande möbel- eller fordonsdelar måste vara minst 6 mm åt alla håll.

Varmluftsutloppen på Truma E-Kit får inte blockeras. Varmluften måste kunna blåsas ut fritt minst 30 cm.

Beroende på monteringssituation måste det finnas extra plats för anslutningar (rör för varm- och cirkulationsluft).

Truma E-Kit måste byggas in så att föraren och passagerarna inte kan komma i kontakt med enheten under normal körning.

Fordonsdelar som är viktiga för fordonets funktion får inte påverkas i sin funktion.

Truma E-Kit får inte byggas in direkt under ett vägguttag.

För att undvika skador på komponenter i värmarens inre får inga kablar eller vattenledningar fästas på enhetens hus.

Kontrollera om fordonets golv, dubbel- eller mellangolv är tillräckligt bärkraftigt som fäste för värmaren. Annars måste först ett bärkraftigt underlag skapas (t.ex. med en lamellträplatta som limmas fast på golvet). För väggmonteringen gäller samma krav.

Truma E-Kit får endast inmonteras i fordonet med bifogat fästbeslag.

Monteringsläge

Golvmontering:

Truma E-Kit får endast monteras på ett jämnt underlag med en horisontell lutning på max. $\pm 10^\circ$.



Bild 3



Ett snett monteringsläge (lutning $> \pm 10^\circ$) är inte tillåtet.

Väggmontering:

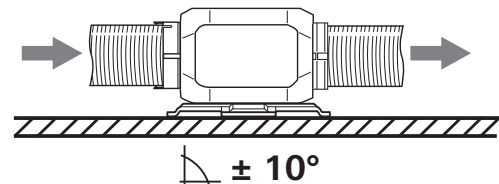
Truma E-Kit får endast monteras vågrätt på en vägg. Den horisontella lutningen får inte vara större än $\pm 10^\circ$.



Bild 4



Elektronikhöljet (E) måste peka nedåt. En vertikal och sned montering (lutning $> \pm 10^\circ$) är inte tillåten.

Förberedelse

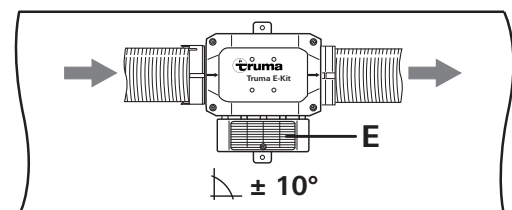
Montera Truma VarioHeat enligt anvisningarna i monteringsanvisningen.

Skruva fast (2,5 Nm) fästbeslaget (1) på Truma E-Kit med två PT-skrivar (5x14 mm). Lägga vardera en fjäderbricka emellan (bild 05 I/II).



Bild 5

Monteringsvarianter

Truma E-Kit kan monteras direkt på Truma VarioHeat eller integreras i varmlufts fördelningen i Truma VarioHeat.

Montering på Truma VarioHeat

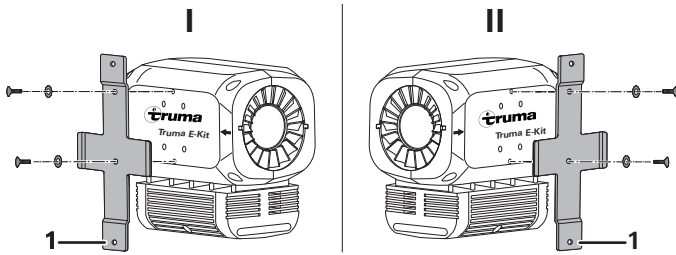

Bild 6

Skjut Truma E-Kit på varmluftsutgången (2) på Truma VarioHeat så långt det går och skruva fast fästbeslaget (1) med två skruvar (5,5x25 mm) i fordonets golv eller vägg. Pilarna på Truma E-Kit anger varmluftens flödesriktning.

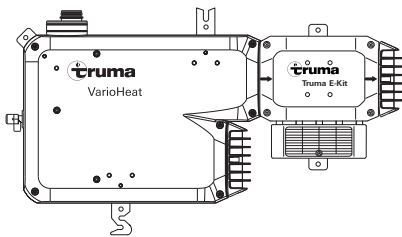

Bild 7

Montering i varmlufts fördelningen

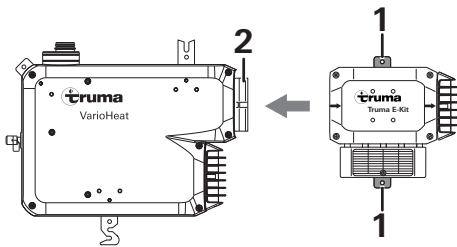

Bild 8

i laktta kompletterande information och hänvisningar i avsnitt **Varmlufts fördelning**.

Separat monteringsutrymme

Vid monteringen i varmlufts fördelningen kan Truma E-Kit installeras i ett separat monteringsutrymme. Cirkulationsluftintaget på Truma VarioHeat måste ledas genom monteringsutrymmet för Truma E-Kit. Cirkulationsluftintaget måste därför ha en stor eller flera mindre öppningar med en sammanlagd yta av minst 150 cm² från bodelen (inte akterutrymmet) till monteringsutrymmet. När ett galler (ingår inte i leveransen) installeras, måste samma krav beträffande tvärsnittsarealen (150 cm²) för insugningen av luften iaktas.

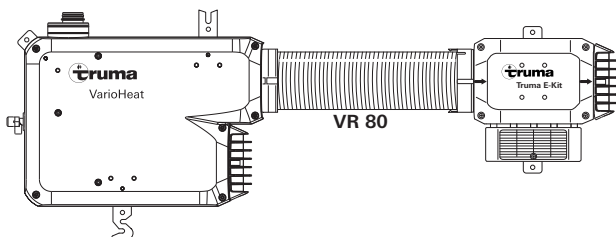
Min. mått för monteringsutrymmet (i mm)



Bild 9

Cirkulationsluft (U) måste strömma in i monteringsutrymmet på elektronikhöljets (E) sida.

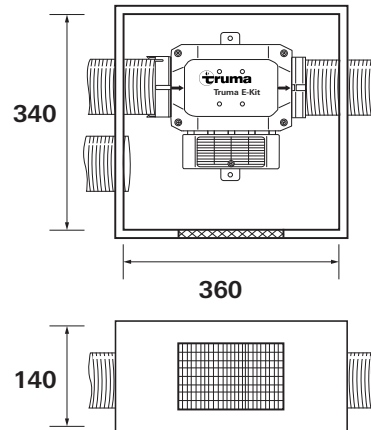

Bild 10

Montera Truma E-Kit i varmlufts fördelningen

i När Truma E-Kit monteras in i varmlufts fördelningen måste en röradapter användas (erhålls separat).

Skjut in röradaptern (3) i Truma E-Kit tills de båda låshakarna (4) hakar fast i huset. Dessutom kan röradaptern (3) skruvas fast med två skruvar (2,9x13 mm) i fördjupningarna i huset på Truma E-Kit.

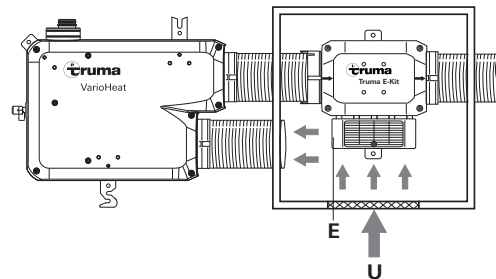

Bild 11

Skjut in rör VR 80 i varmluftsutloppet (2) på Truma VarioHeat och i Truma E-Kit fram till anslaget och skruva fast fästbeslaget (1) i fordonets golv eller vägg med två skruvar (5,5 x 25 mm). Var noga med varmluftens flödesriktning vid monteringen.

i Pilarna på Truma E-Kit anger varmluftens flödesriktning.

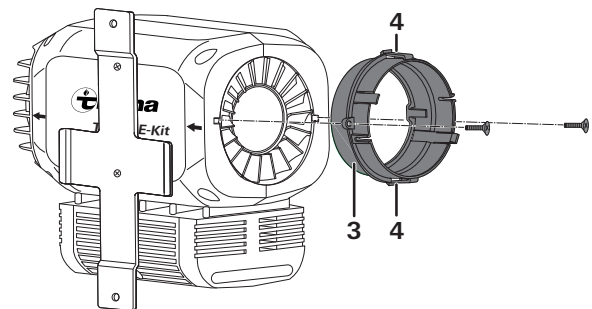

Bild 12

Skruva fast rör VR 80 med två skruvar (2,9 x 9 mm) i röradaptorns fördjupningar.

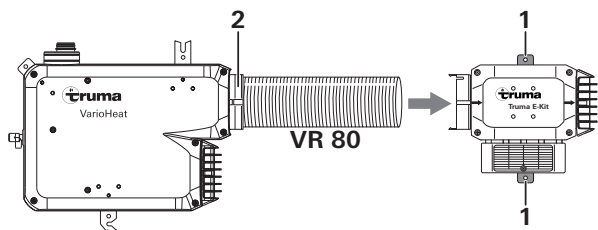

Bild 13

Varmluftsfördelning

! Brandrisk eller risk för felfunktion vid felaktig montering eller användning av andra delar för varmluftsfördelningen än originaldelar från Truma.

- Använd endast originaldelar från Truma för varmluftsfördelningen. Endast med dessa komponenter är värmaren testad och godkänd.
- Följ monteringsanvisningen vid montering av varmluftsfördelningen.

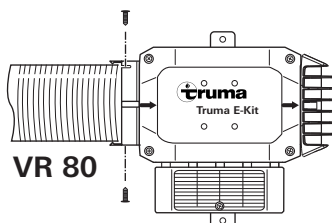
! Iaktta kompletterande information om varmluftsfördelningen i monteringsanvisningen till Truma VarioHeat!

! Ansluts inget rör VR 80 eller knärör BG 80 till varmluftsutgången på Truma E-Kit, måste ett galler (1) sättas på.

i För 90° böjar i varmluftssystemet, måste knärör BG 80 användas för att förhindra tryckförlust.



Bild 14

Endast rör VR 80 och knärör BG 80 får anslutas till Truma E-Kit. Den maximala, sammanlagda rörlängden (inklusive Truma E-Kit) är 100 cm.

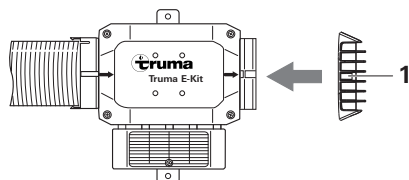

Bild 15

Ansluta rör VR 80 till Truma E-Kit

Skjut in rör VR 80 i varmluftsutgången på Truma E-Kit fram till anslaget. Varmluftsröret hålls i korrekt läge med hjälp av hullingar.

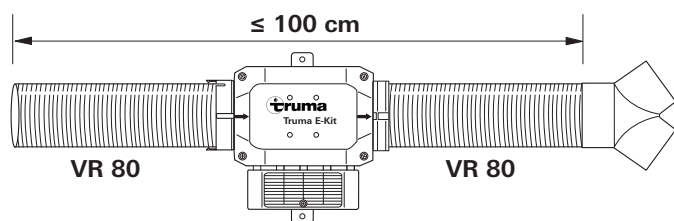

Bild 16

Ansluta knärör BG 80 till röradaptorn

! Endast knärör BG 80 (39491-01) med lameller (1) får monteras tillsammans med Truma E-Kit. Alla andra knärör är inte tillåtna.

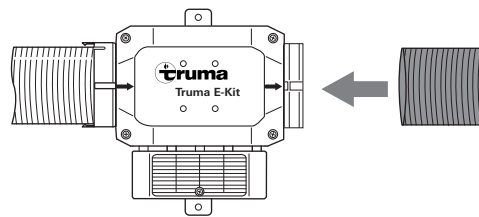

Bild 17

Skjut in knärör BG 80 i röradaptorn. Hakarna (6) måste haka fast i ringen på knärör BG 80 (5).

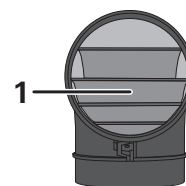

Bild 18

Elanslutning

Anslutningskablar och stickkontaktarna får inte utsättas för belastning. För dragavlastningen buntar du ihop anslutningskablar och fixerar dem med vardera ett buntband på fästsocklarna som ingår i leveransen.

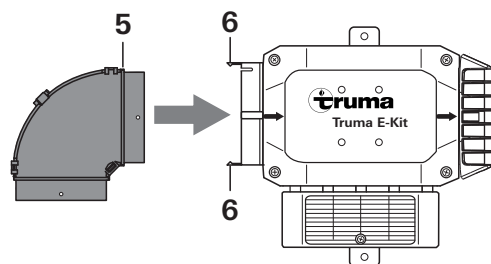

Bild 19

Spänningsförsörjning 12 V =

Elektriska ledningar, kopplings- och styrdon för värmare måste placeras på ett sådant sätt i fordonet att deras felfria funktion inte kan påverkas under normala driftförhållanden. Alla utåtgående ledningar måste läggas i genomföringen på ett sådant sätt att de är täta mot stänkvatten.

Innan arbeten på elektriska delar påbörjas måste enheten vara fränkopplad från strömförsörjningen. Fränkoppling på manöverenheten räcker inte!

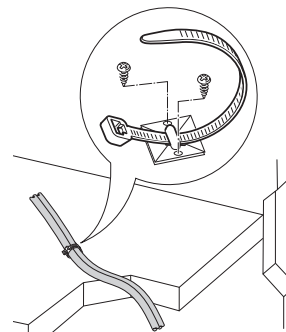
Vid elsvetsarbeten på karossen måste enheten skiljas från fordonets elnät.

Sätt i 12 V anslutningskabeln i elektroniken till Truma E-Kit och anslut den till 12 V = spänningsförsörjningen. Säkra pluskabeln med en 1 A säkring (ingår i leveransen) i närheten av spänningskällans pluspol.



Bild 20

Spänningsförsörjning 230 V ~

! Den elektriska anslutningen till 230 V ~ får endast utföras av en behörig elektriker (i Tyskland med behörighet enligt VDE 0100, del 721 eller IEC 60364-7-721). Dessa instruktioner är inte avsedda att uppmuntra en lekman att själv utföra elinstallationen, utan är endast att betrakta som kompletterande information för en behörig elinstallatör!

Anslut elkabeln som dragits fram till anslutningspunkten.

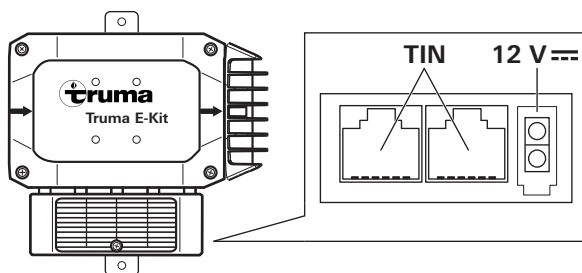
Dra anslutningskablarna så att de inte skaver. Vid vassa kanter, t.ex. vid genomföringar i metallväggar, bör dessutom genomföringsbussningar eller kantskyddsprofiler användas. Anslutningskablarna får inte fästas på avgasröret (på Truma VarioHeat), på huset eller på varmluftsroren till Truma E-Kit eller komma i kontakt med dessa delar (minsta avstånd: 5 cm).

Alla kablar måste säkras med klämmor!

För underhålls- och reparationsarbeten måste fordonet utrustas med en fränkopplare för allpolig fränkoppling från elnätet med minst 3,5 mm kontaktavstånd.

Styrenhet Truma E-Kit

Anslut Truma VarioHeat och manöverenheten Truma CP plus VarioHeat till Truma E-Kit med TIN-förbindelsekabeln.



Bild 21

Funktionskontroll

Kontrollera därefter enhetens samtliga funktioner enligt bruksanvisningen till Truma CP plus VarioHeat.

Bruksanvisningen ska överlämnas till fordonsgäaren.

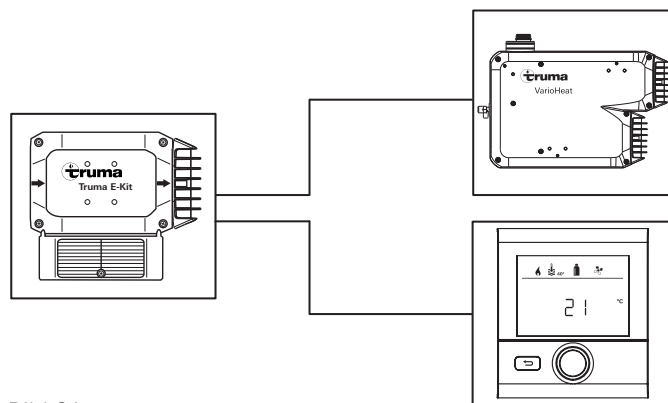
i Årtalet för den första idrifttagningen måste markeras med kryss på typskylten.

Tekniska data

Nominell effekt vid 230 V ~

Nivå 1: 900 W

Nivå 2: 1800 W

Nominell effekt vid 12 V =

ca 2 W

Temperaturområde

-30 °C till 50 °C

Vikt

2,2 kg

Skyddsklass

IPX0B

Kapslingsklass

Klass 1

- CS** Návod k použití a montážní návod si lze v řeči Vaší země vyžádat u výrobce Truma nebo servisu Truma ve Vaší zemi.
- EL** Μπορείτε να ζητήσετε τις οδηγίες χρήσης και τοποθέτησης στη γλώσσα της χώρας σας από τον κατασκευαστή Truma ή από το σέρβις της Truma στη χώρα σας.
- ES** Las instrucciones de uso y de montaje en su idioma pueden solicitarse al fabricante Truma o al Servicio postventa Truma en su país.
- FI** Saat käyttö- ja asennusohjeen pyynnöstä omalla kielelläsi valmistajalta (Truma) tai maasi Truma-huoltoon.
- HU** Az Ön nyelvén a használati és beszerelési utasítás a Truma gyártójától vagy az adott ország Truma szerviztől szerezhető be.
- NO** Spør om bruks- og monteringsanvisning på norsk hos produsenten Truma eller Trumas serviceavdeling i landet ditt.
- PL** Instrukcję obsługi i instrukcję montażu w Państwie wersji językowej można otrzymać w firmie Truma lub serwisie firmy Truma znajdującym się w Państwa kraju.
- PT** As instruções de utilização e montagem podem ser solicitadas junto do fabricante Truma ou do serviço de assistência da Truma no seu país.
- RU** Руководство по эксплуатации и монтажу на Вашем национальном языке можно запросить у изготовителя Truma или в сервисной службе фирмы Truma в Вашей стране.
- SK** Návod na použitie a montáž vo Vašom štátnom jazyku si môžete vyžiadať u výrobcu Truma alebo v servise Truma vo Vašej krajine.
- SL** Navodila za uporabo in vgradnjo v vašem jeziku lahko naročite pri proizvajalcu Truma oz. v servisni službi podjetja Truma v vaši državi.
- TR** Dilinizdeki kullanma ve montaj talimatı, üretici Truma'dan veya ülkenizdeki Truma servisinden talep edilebilir.

DE Bei Störungen wenden Sie sich bitte an das Truma Servicezentrum oder an einen unserer autorisierten Servicepartner (siehe www.truma.com).

Für eine rasche Bearbeitung halten Sie bitte Gerätetyp und Seriennummer (siehe Typenschild) bereit.

EN Should problems occur, please contact the Truma Service Centre or one of our authorised service partners (see www.truma.com).

In order to avoid delays, please have the unit model and serial number ready (see type plate).

FR Veuillez vous adresser au centre de SAV Truma ou à un de nos partenaires de SAV agréés en cas de dysfonctionnements (voir www.truma.com).

Pour un traitement rapide de votre demande, veuillez tenir prêts le type d'appareil et le numéro de série (voir plaque signalétique).

IT In caso di guasti rivolgersi al centro di assistenza Truma o a un nostro partner di assistenza autorizzato (consultare il sito www.truma.com).

Affinché la richiesta possa essere elaborata rapidamente, tenere a portata di mano il modello dell'apparecchio e il numero di matricola (vedere targa dati).

NL Bij storingen kunt u contact opnemen met het Truma Servicecentrum of met een van onze erkende servicepartners (zie www.truma.com).

Voor een snelle bediening dient u apparaattype en serienummer (zie typeplaat) gereed te houden.

DA Ved fejl kontaktes Trumas serviceafdeling eller en af vores autoriserede servicepartnere (se www.truma.com).

Sørg for at have oplysninger om apparattype og serienummer (se typeskiltet) klar for hurtig behandling.

SV Vid fel kontakta Truma servicecenter eller någon av våra auktoriserade servicepartner (se www.truma.com).

För snabb handläggning bör du ha aggregatets typ och serienummer (se typskylten) till hands.

Service